

## Polar DFI-300-301A típusjelű érintőkijelzős termosztátok kezelési útmutatója



### Műszaki adatok

Tápfeszültség:	100~220Vac, 50/60Hz	Telepítés:	felületi szerelés
Névleges áramfelvétel:	3A	Pontosság:	±0,5°C
Beállítási tartomány:	5~35°C	Érzékelő	NTC
Környezeti hőmérséklet:	0~50°C	Érintésvédelem:	IP30
Tárolási hőmérséklet:	-10~60°C	Tokozás:	ABS-műanyag
Méret (magas x széles x mély):	130 x 90 x 27 mm		

### Leírás

A fan coil egységek vagy a központi klímarendszerek kezelésére szolgáló HY01 típusjelű termosztát 7-napos programozást kínál, és a segítségével érintőkijelzőn keresztül szabályozható a beltéri hőmérséklet az aktuális szobahőmérséklet és a beállítási hőfok összehasonlítása alapján. A vizes (kétsőves vagy négycsőves) fan coil rendszerben vagy a levegős klímaberendezésben lévő mágnesszelep, golyósszelep vagy légelzáró működtetésével történik a szobahőmérséklet szabályozása, majd a beállítási pont elérésével a klíma fenntartása. RS485 interfésszel is rendelkezik a termosztát.

## Kijelző és kezelőszervek

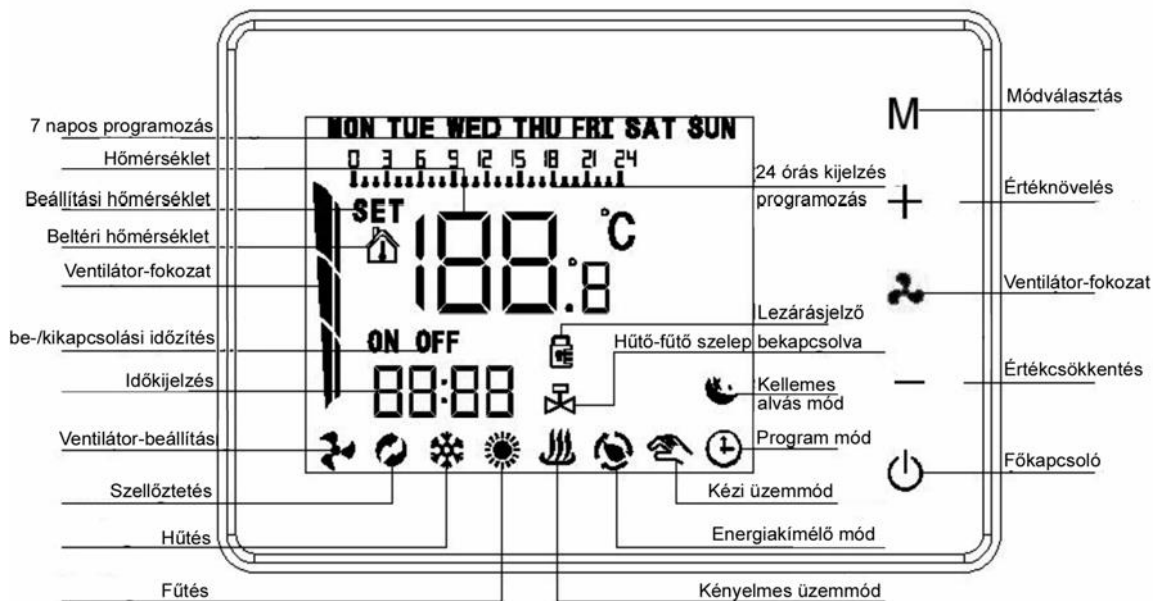

### Kezelés

Sorszám	Szimbólum	Leírás
1		Ventilátor-fokozat kiválasztása: Nyomja meg röviden a  gombot, majd válasszon a "low" (alacsony), a "med" (közepes), "high" (magas) vagy az auto beállítás közül (villog).
2	<b>M</b>	Üzem módváltás: nyomja meg röviden az <b>M</b> gombot a program vagy a kézi üzemmód kiválasztásához.
3	<b>+ -</b>	Értékbeállítás: nyomja meg a <b>+</b> vagy a <b>-</b> gombot aszerint, hogy növelni vagy csökkenteni kívánja-e a kiválasztott paramétert.
4	<b>M+</b>	Időzítés-beállítás: nyomja meg és tartsa megnyomva 3 másodpercig az <b>M</b> és a <b>+</b> gombot. Ezt követően nyomja meg röviden a  gombot a perc, az óra vagy a hét kiválasztásához, majd módosítsa tetszés szerint a kijelölt paramétert a <b>+</b> és a <b>-</b> gombbal az időprogramozás beállításához.
5	<b>M</b>	Üzem módváltás: nyomja meg tartósan (3 másodpercre) az <b>M</b> gombot. Válasszon üzemmódot a <b>+</b> vagy a <b>-</b> gombbal a következő üzemmódok kiválasztásához: szellőztetés, hűtés vagy fűtés   , vagy: Nyomja meg az <b>M</b> gombot a kellemes alvás funkció kiválasztásához. A <b>+</b> és a <b>-</b> gomb segítségével választhat kikapcsolás és bekapcsolás között.
6		Nyomja meg és tartsa megnyomva 3 másodpercre a  gombot a program módba történő belépéshez, majd lépjen be a beállító módba (fűtés, hűtés, kellemes klíma) a  gomb ismételt megnyomásával, és állítsa be a programozható és a nem programozható üzemmódot.
7	vagy	Működés közbeni műveletek: nyomja meg a <b>+</b> vagy a <b>-</b> gombot a termosztát program üzemmódjában. Ezzel lehet például átkapcsolni kellemes klíma módba az energiakímélő módot.
8	<b>+ és -</b>	Lezárás beállítása: Nyomja meg egyszerre és tartsa 3 másodpercig megnyomva a <b>+</b> és a <b>-</b> gombot a lezárás bekapcsolásához, és ismétlje meg ugyanezt a lezárás feloldásához..

## Működési mód

### 1. Kézi üzemmód

Nyomja meg röviden az **M** gombot a kézi üzemmód kiválasztásához.



### 2. Programozó üzemmód

Nyomja meg röviden az **M** gombot az automataüzemmód kiválasztásához. Például állítsa be 6 és 9 óra, valamint 18 és 22 óra közé a kényelmes klíma üzemmód indítását. A hátralévő idő energiakímélő módban telik el. Nyomja meg röviden az **M** gombot a program üzemmód kiválasztásához.

Például állítsa be 6 és 9 óra, valamint 18 és 22 óra közé a kényelmes klíma üzemmód indítását. A hátralévő idő energiakímélő módban telik el.



### 3. Az átmeneti mód programozása

Program módban lépjen be a energiakímélő módba a + vagy a - gombbal, majd ugyanezekkel a gombokkal térjen vissza az eredeti működési módba.



### 4. Ventilátor-fokozat kijelzés

A ventilátor-fokozat kiválasztásához nyomja meg röviden a  gombot, majd válassza ki az alacsony (low), a közepes (mid), a magas (high) vagy az auto szabályozást.

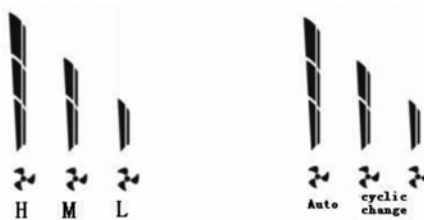

### 5. Szellőztető üzemmód

Ebben az üzemmódban csak a ventilátor működik, a meleg és a hideg szelep zárva van.

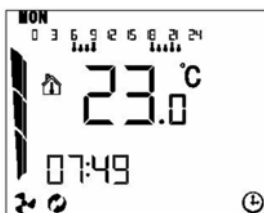

### 6. Kellemes alvás üzemmód

Hűtő üzemmód: Miután megtörtént a kellemes alvás üzemmód aktiválása, villogni kezd az időkijelző, ha az időzítés meghaladja az 1 órát, és a hőmérséklet 1°C-kal nő, amikor az időzítés meghaladja a 2 órát, a hőmérséklet 1°C-kal nő. 2 és 8 óra között nem nő tovább a hőmérséklet, és visszaáll a beállítási hőmérsékletre. A végén befejeződik a kellemes alvás üzemmód.

Fűtő üzemmód: A kellemes alvás funkció bekapcsolását követően villogni kezd az időkijelző, 1 óra elteltével 1°C-kal csökken a hőmérséklet, majd 2 óra után további 1°C-kal, 4 óra elteltével további 1°C-kal csökken a hőmérséklet. 4 és 8 óra között nem változik a hőmérséklet, és visszatér a normál beállítási hőmérséklet. Végül befejeződik a kellemes alvás funkció.



## Üzemmódválasztás

1 Nyomja meg és tartsa megnyomva az **M** gombot 3 másodpercre a beállító módba történő belépéshez.

A: Válasszon üzemmódot a + és - gombbal.  
Villogni kezd a kiválasztott üzemmód:



B: Nyomja meg röviden az **M** gombot.

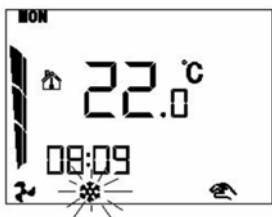

- 2 Nyomja meg röviden a + és a - gombot az elalváskapcsoló be- vagy kikapcsolásához, és villogni kezd a ☀ szimbólum.



- 3 Állítsa be a percet és az órát a + és a - gombbal.



- 4 Rendszeres lekapcsolási idő programozása a perc- és óraérték megadásával (a + és a - gomb rövid ideig tartó működtetésével).



## Programozás

Nyomja meg tartósan (legalább 3 másodpercre) a gombot a program módba történő belépéshez, nyomja meg a gombot rövid ideig a beállításához.

- 1 Használja a +és a - gombot a kellemes hőmérséklet beállításához



- 2 Nyomja meg a + és a - gombot az energiakímélő funkció bekapcsolásához



- 3 Nyomja meg a + és a -gombot a hűtési hőmérséklet beállításához.



- 4 Nyomja meg a + és a - gombot az energiakímélő hűtési hőmérséklet beállításához.



- 5 Beállítás hétfőtől vasárnapig: Válasszon időtartamot a + gombbal, majd válasszon energiakímélő periódust a - gombbal. Nyomja meg az **M** módváltató gombot, majd működtesse ismét az aktuális beállítás másolásához a következő napra.

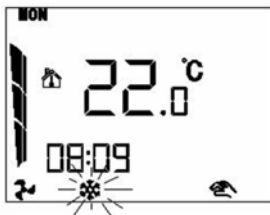

## Fejlett opciók (lekapcsolási státusz)

### 1. mód:

Nyomja meg és tartsa legalább 5 másodpercig megnyomva a **SET** és a **+** gombot, majd végezze el a beállítást a **SET** gombbal.

- 1 Hőmérséklet-kompenzáció.  
Állítsa be a hőmérsékletet 0,5°C-os lépésekben a **+** és a **-** gombbal.



- 2 Lezárás beállítása.  
A "0" érték féllezárást jelent: az ON/OFF kivételével minden gomb lezárásra kerül.  
Az "1" beállítás teljes lezárást jelent: végezze el a kívánt lezárási mód beállítását a **+** és a **-** gombbal.



- 3 Az alsó hőmérsékleti határérték kiválasztása:  
Végezze el az alsó limit beállítását a -15°C és +10°C közötti tartományon belül a **+** és a **-** gombbal.



- 4 Hőmérsékleti határérték beállítása:  
A hőmérséklet a 30°C és 70°C közötti tartományon belül szabályozható a **+** és a **-** gombbal.



- 5 Heti programozás:  
"0" beállítás: 15 perc  
"1" beállítás: 30 perc  
"2" beállítás: 1 óra  
"-----" beállítás programtörlés  
Használja a **+** és a **-** gombot a beállításhoz



- 6 Ventilátor be- és kikapcsolás:  
"0" beállítás: kikapcsol  
"1" beállítás: bekapcsol  
Használja a **+** és a **-** gombot a kiválasztáshoz.



- 7 Szenzor-beállítás:  
N1: belső érzékelő  
N2: külső érzékelő  
N3: belső+külső érzékelő



Az N3 beállítás esetén a hűtés és a ventilátor normál üzemmódban működik, míg fűtés közben megnyitja a szelepet, ha a hőmérséklet eléri vagy meghaladja a X°C-ot. A ventilátor akkor indul, ha a kültéri szenzor nem éri el az X-2 °C értéket.

- 8 A kültéri érzékelő X-20°C -60°C közötti értékre állítható (alapértelmezés szerint 35°C).



## 2. mód:

A berendezés kikapcsolt állapotában nyomja meg és tartsa megnyomva a  és a "-----" gombot legalább 5 másodpercre a B01-B02 kijelzésig, majd válasszon a SET gombbal az alábbi lehetőségek közül:

- 1 A Fahrenheit vagy a Celsius mértékegység kiválasztása (b01) a + és a - gombbal:



Fahrenheit fok

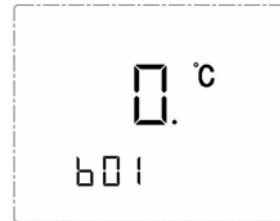

Celsius fok

- 2 A gyári alapállapot visszaállítása (b02) a  gomb tartós megnyomásával:

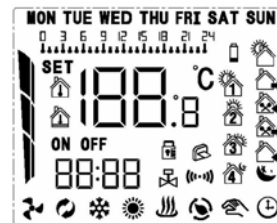

## Visszaállítás

Működési zavar, például a kijelző vagy a termosztát működésében bekövetkező hiba esetén nyomja meg tartósan a reset gombot, és a sípszó felhangzásakor engedje el. Ennek hatására helyreállnak a rendszerfunkciók.

# Kapcsolási rajzok

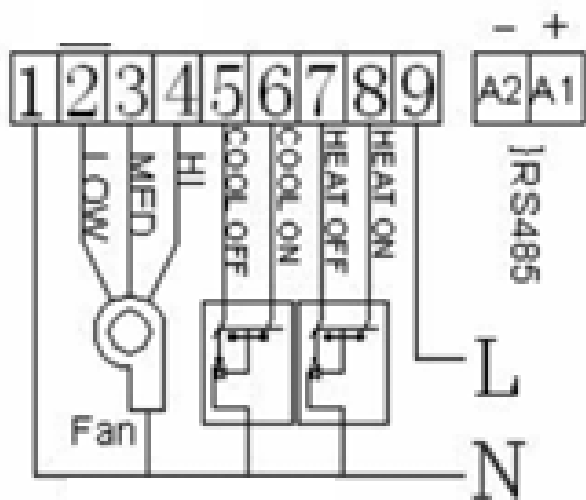

		
<p>Illesszen be egy max 3,5 mm széles csavarhúzóval. Az LCD kilincse kb 4 mm-re áll ki.</p>	<p>Emelje fel óvatosan az LCD panelt a csavarhúzóval</p>	<p>Szerelje a hátlapot a falra vagy süllyesztett dobozba.</p>

		
<p>Legyen csatlakoztatva az LCD panel és a tápegység (csak áramtalanítás után)</p>	<p>Nyomja be óvatosan a fedelet és fejezze be a szerelést.</p>	