



POLAR Split oldalfali típusú szobai légkondicionáló berendezés

Típus:

SIEH0025SDB

SIEH0035SDB

SIEH0050SDB

SIEH0070SDB

Használati utasítás

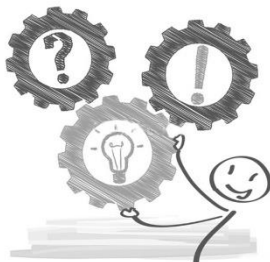

Tartalom

Üzemeltetési információ

A hűtőközeg	1
Óvintézkedések	2
Alkatrész neve	7

Kijelző használati útmutató

A távirányító gombjainak ismertetése	9
A kijelző ikonjainak ismertetése	9
A távirányító gombjainak ismertetése	10
A gombkombinációk funkcióinak leírása	14
Használati útmutató	16
Elemek cseréje a távirányítóban	17
Vészhelyzeti üzemeltetés	18

Karbantartás

Tisztítás és karbantartás	18
---------------------------------	----

Meghibásodás

Meghibásodás elemzése	21
-----------------------------	----

Telepítési információ

Gyűlékony hűtőközeg biztonságos kezelése	25
Telepítési rajz	27
Az egység beépítésére és áthelyezésére vonatkozó biztonsági óvintézkedések	28
Telepítési eszközök	29
A beszerelés helyének kiválasztása	29
Az elektromos csatlakoztatásra vonatkozó követelmények	30

Telepítés

A beltéri egység beszerelése	31
Telepítés utáni ellenőrzés	36

Tesztelés és működtetés

A tesztelés művelete	36
----------------------------	----

Melléklet

A bekötő cső összeállítása	37
A csőtágítás módja	39

A készüléket nem használhatja olyan személy (beleértve a gyermekeket is), aki korlátozott fizikai, érzékszervi vagy mentális képességekkel rendelkezik, illetve aki nem rendelkezik a megfelelő tapasztalattal és jártassággal, kivéve, ha a biztonságáért felelős személy felügyelete mellett használja a berendezést, és ez a személy elmagyarázza neki az eszköz használatát.

A gyermekeket felügyelet alatt kell tartani annak érdekében, hogy ne játszhassanak a készülékkel.

Ha a légkondicionálót telepíteni, áthelyezni vagy karbantartani szükséges, kérjük, vegye fel a kapcsolatot a forgalmazóval vagy a helyi szervizközponttal ennek lebonyolításához. A légkondicionáló telepítését, mozgatását és karbantartását csak megfelelő eszközökkel szabad végezni. Ellenkező esetben fennáll a személyi sérülés és vagyoni kár kockázata.

A rádióberendezések frekvenciasávja(i): 2400 MHz - 2483,5 MHz

A maximális átvitt teljesítmény azokban a frekvenciasáv(ok)ban, ahol a rádió berendezés működik: 20 dBm



Ez a jel azt jelenti, hogy ez a termék nem helyezhető el egyéb háztartási hulladékokkal együtt az EU területén. Az ellenőrizetlen hulladék elhelyezés miatti lehetséges környezet, vagy egészségkárosodás elkerülése érdekében, felelősen eljárva hasznosítsa újra a terméket, hogy ezzel az alapanyagok fenntartható újrafelhasználhatóságát segítse elő. A használt készülék visszajuttatásához kérjük vegye igénybe a visszajuttatási és begyűjtési rendszereinket vagy vegye fel a kapcsolatot a forgalmazóval, akitől a készüléket megvásárolta. A forgalmazók ill. a fenti rendszerek üzemeltetői újra tudják hasznosítani a terméket.

R32: 675

Jelmagyarázat



VESZÉLY

Olyan vészhelyzetre utal, amely a szükséges óvintézkedések elmaradása esetén ténylegesen halált vagy komoly sérülést okozhat.



FIGYELMEZTETÉS

Olyan vészhelyzetre utal, mely a szükséges óvintézkedések elmaradása esetén halált, vagy súlyos sérülést okozhat.



VIGYÁZAT

Olyan vészhelyzetre utal, mely a szükséges óvintézkedések elmaradása esetén kisebb vagy közepes sérülést okozhat.

MEGJEGYZÉS

Olyan fontos, de nem veszélyhez kötődő információt tartalmaz, amely vagyoni kár kockázatát jelzi.



Olyan veszélyt jelez, amelyet FIGYELMEZTETÉS vagy VIGYÁZAT jelzőszó jelöl.



A készülék gyúlékony R32 gázzal van feltöltve.



A készülék használatát megelőzően először olvassa el a használati útmutatót.



A készülék telepítését megelőzően először olvassa el a telepítési útmutatót.



A készülék javítását megelőzően először olvassa el a karbantartási útmutatót.

A hűtőközeg

- A légkondicionáló egység funkciójának megvalósításához a rendszerben speciális hűtőközeg kering. Az alkalmazott hűtőközeg speciálisan tisztított R32 fluorid. A hűtőközeg gyúlékony és szagtalan. Emellett bizonyos körülmények mellett robbanásveszélyes lehet. A hűtőközeg gyúlékonysága azonban rendkívül alacsony. Csak nyílt láng képes meggyújtani.
- Az általános hűtőközegekkel összehasonlítva az R32 egy szennyezésmentes hűtőközeg, amely nem károsítja az ozonoszfért. Az üvegházhatáshoz szintén kisebb mértékben járul hozzá. Az R32 rendkívül jó termodinamikai tulajdonságokkal, következésképpen kiváló energiahatékonysággal rendelkezik. Az egységekbe ezért kisebb mennyiségű töltet szükséges.

FIGYELMEZTETÉS:

A leolvasztási folyamatot ne próbálja semmilyen módon siettetni a gyártó által ajánlottak kivételével. Amennyiben javítás szükséges, vegye fel a kapcsolatot a legközelebbi feljogosított szervizközponttal. A szakképzetlen személyek által végzett javítások veszélyesek. A berendezést folyamatosan működő gyújtóforrások nélküli helyiségben kell tárolni, (pl. nyílt láng, működő gázkészülék vagy bekapcsolt hőszugárzó.) Felsőszűni vagy tűzbe dobni tilos.

A készüléket „X” m²-nél nagyobb helyiségben kell telepíteni, üzemeltetni és tárolni. (Az X távolságot lásd a „Gyúlékony hűtőközeg biztonságos kezelése” c. rész „a” táblázatában.)

A készülék gyúlékony R32 gázzal van feltöltve. Javítások esetén szigorúan kövesse a gyártó utasításait. Ne feledje, hogy a hűtőanyagok nem tartalmaznak szaganyagokat. Olvassa el a külön erre vonatkozó használati utasítást.

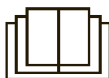



Üzemeltetés és karbantartás

- A készüléket 8 éves vagy idősebb gyermekek, illetve korlátozott fizikai, érzékelő vagy mentális képességekkel rendelkező, illetve megfelelő tapasztalattal és tudással nem rendelkező személyek csak felügyelet mellett vagy olyan eligazítás után használhatják, amely magában foglalja a biztonságos használat módját és a lehetséges kockázatok megértését.
- A készülékkel gyermekek nem játszhatnak.
- A tisztítást és a felhasználó általi karbantartást gyermekek csak felügyelettel végezhetik.
- Ne csatlakoztassa a légkondicionálót más készülékek által is használt csatlakozóaljzatba. Ez tűzveszélyt okozhat.
- A légkondicionáló tisztításakor a készülék áramellátását válassza le. Ellenkező esetben áramütés történhet.
- Ha a tápkábel megsérült, azt a gyártónak, saját szerviztechnikusának, vagy hasonlóan képzett személyeknek kell kicserélnie a veszély elkerülése érdekében.
- Ne mossa a légkondicionálót vízzel, hogy az áramütést elkerülje.
- Óvja a beltéri egységet a fröccsenő víztől. Ez áramütést vagy meghibásodást okozhat.
- A szűrő eltávolítását követően ne nyúljon a ventilátor lapátjaihoz, mert ez sérülést okozhat.
- Ne használjon nyílt lángot vagy hajszárítót a szűrő megszáritásához, mert ez tűzveszélyes, és a szűrőbetét eldeformálódhat.



FIGYELMEZTETÉS

- A karbantartást csak képzett szakemberek végezhetik el. Ellenkező esetben ez személyi sérüléshez és a berendezés károsodásához vezet.
- Ne kísérelje meg a légkondicionáló berendezést önállóan megjavítani. Áramütést vagy kárt okozhat. Ha a légkondicionálót javítani szükséges, kérjük, vegye fel a kapcsolatot a forgalmazóval.
- Ne nyúljon az ujjával vagy más tárggyal a levegő bemenő és kimenő nyílásaiba. Ez személyi sérülést vagy vagyoni kárt okozhat.
- Ne takarja le levegő kimenő és bemenő nyílásait. Ez meghibásodáshoz vezethet.
- Ügyeljen arra, hogy ne fröccsenjen víz a távirányítóra, különben a távirányító tönkremehet.
- Amikor az alábbi jelenséget tapasztalja, kérjük, kapcsolja ki a légkondicionálót és azonnal kapcsolja ki az áramellátást, majd értesítse a forgalmazót vagy hívjon szakképzett szerviztechnikust a javításhoz.
 - A tápkábel túlmelegszik vagy sérült.
 - A készülékből működés közben rendellenes zaj hallható.
 - A megszakító gyakran kiold.
 - A légkondicionáló égett szagot áraszt.
 - A beltéri egység szivárog.
- Ha a légkondicionáló abnormális körülmények között üzemel, ez meghibásodást, elektromos áramütést vagy tűzveszélyt okozhat.
- A berendezés vészleállító kapcsolóval történő be- vagy kikapcsolásakor ezt a kapcsolót valamilyen nem fém szigetelő tárggyal nyomja meg.
- Ne lépjen a kültéri egység felső burkolatára, és ne helyezzen rá nehéz tárgyakat. Ez személyi sérüléssel és vagyoni kárral járhat.



Melléklet

- A telepítést csak képzett szakember végezheti el. Ellenkező esetben ez személyi sérüléshez és a berendezés károsodásához vezet.
- A berendezés telepítésekor be kell tartani az elektromos munkára vonatkozó biztonsági előírásokat.
- A helyi biztonsági előírásoknak megfelelően minősített hálózati áramköri elemeket és megszakítót használjon.
- Szerelje be a megszakítót. Ennek elmulasztása meghibásodáshoz vezethet.
- Az áramkörbe minden pólusban megszakító típusú megszakítót kell bekötni, amelynél az érintkezők közötti távolság legalább 3 mm.
- A megfelelő teljesítményű megszakítót a következő táblázatból választhatja ki. A légmegszakító rendelkezzen mágneses és hőkioldó funkcióval is, hogy rövidzárlat és túláram ellen is védelmet nyújtson.
- A légkondicionálót megfelelően földelni kell. A helytelen földelés elektromos áramütést okozhat.
- Ne használjon nem engedélyezett tápkábelt.
- Ellenőrizze, hogy az áramellátás a légkondicionálóra vonatkozó követelményeknek megfelelő. Az ingadozó áramellátás és a helytelen kábelezés meghibásodáshoz vezet. A légkondicionáló használata előtt építsen be megfelelő tápkábeleket.
- A fázist, a nullavezetőt és a földelővezetékét csatlakoztassa megfelelően a hálózati csatlakozóba.
- Bármilyen elektromos munka esetén a biztonságos munkavégzés érdekében először feltétlenül kapcsolja ki az áramellátást.



FIGYELMEZTETÉS

- A telepítés befejezése előtt ne kapcsolja be az áramellátást.
- Ha a tápkábel megsérült, azt a gyártónak, saját szerviztechnikusának, vagy hasonlóan képzett személyeknek kell kicserélnie a veszély elkerülése érdekében.
- A hűtőfolyadékör üzem közben felforrósodik, ezért a csatlakozókábelt tartsa távol a rézcsövektől.
- A készüléket a bekötésre vonatkozó országos előírásoknak megfelelően szerelje fel.
- A telepítést az NEC és a CEC előírásainak megfelelően, csak szakképzett személyzet végezheti.
- A légkondicionáló első osztályú elektromos készülék. Speciális földelőkészülékkel, szakember által megfelelően kell földelni. Ügyeljen a megfelelő földelésére, ellenkező esetben áramütést okozhat.
- A légkondicionálóban a sárga-zöld kábel a földelőkábel, amelyet más célra nem szabad használni.
- A földelési ellenállásnak meg kell felelnie az országos elektromos biztonsági előírásoknak.
- A berendezést úgy kell elhelyezni, hogy az elektromos csatlakozó hozzáférhető legyen.
- A beltéri és kültéri egységek valamennyi kábelét szakembernek kell bekötnie.
- Ha a hálózati csatlakozó vezeték hossza nem elegendő, vegye fel a kapcsolatot a szállítójával és kérjen hosszabbat. Ne kísérelje meg a vezetéket házilag meghosszabbítani.

Óvintézkedések



FIGYELMEZTETÉS

- A villásdugóval szerelt légkondicionálók esetén telepítést követően a villásdugónak elérhetőnek kell lennie.
- A villásdugó nélkül telepített légkondicionálók esetén megszakítót kell az áramkörbe építeni.
- Ha a légkondicionáló berendezést át kell helyeznie, ezt a munkát csak szakképzett személy végezheti. Ellenkező esetben ez személyi sérüléshez és a berendezés károsodásához vezet.
- Válasszon ki olyan helyet, amely gyermekek számára nem elérhető, és távol van az állatoktól, ill. növényektől. Ha ez nem megoldható, biztonsági okokból szerelje fel a kerítést is.
- A beltéri egységet a falhoz közel kel telepíteni.
- A termék telepítési és használati utasításait a gyártó állította össze.

Üzemi hőmérséklet-tartomány

Egyes típusok esetén:

	Beltéri oldal DB/WB(°C)	Kültéri oldal DB/WB(°C)
Maximális hűtés	32/23	43/26
Maximális fűtés	27/-	24/18

MEGJEGYZÉS:

- Az üzemi hőmérséklet-tartomány (kültéri hőmérséklet) csak hűtő egység esetén -15°C ~ 43°C; hőszivattyús egység esetén -20°C ~ 24°C.

Egyes típusok esetén:

	Beltéri oldal DB/WB(°C)	Kültéri oldal DB/WB(°C)
Maximális hűtés	32/23	43/26
Maximális fűtés	27/-	24/18

MEGJEGYZÉS:

- Az üzemi hőmérséklet-tartomány (kültéri hőmérséklet) csak hűtő egység esetén -15°C ~ 43°C; hőszivattyús egység esetén -15°C ~ 24°C.

Alkatrész neve

Beltéri egység

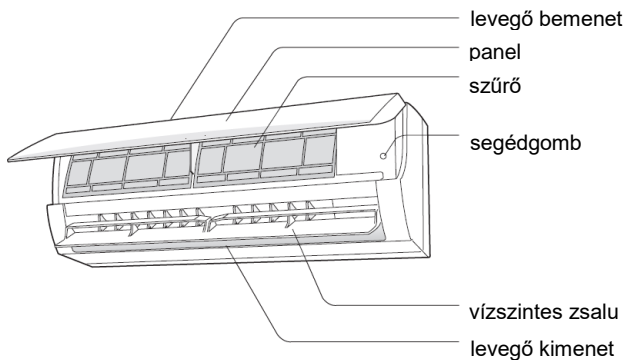

(A kijelző tartalma vagy helyzete eltérő lehet a fenti grafikáktól, kérjük, ellenőrizze magát a terméket is.)



távírányító

MEGJEGYZÉS:

A tényleges termék eltérő lehet a fenti grafikáktól, kérjük, ellenőrizze magát a terméket is.

Alkatrész neve

Kijelző

Egyes típusok esetén:

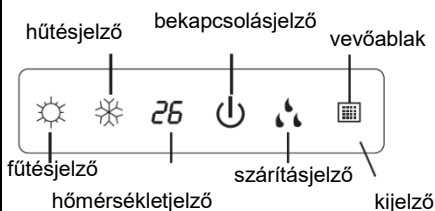

Egyes típusok esetén: hőmérsékletjelző

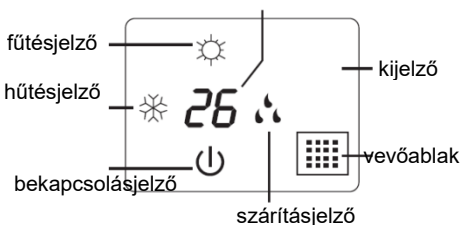

Egyes típusok esetén:



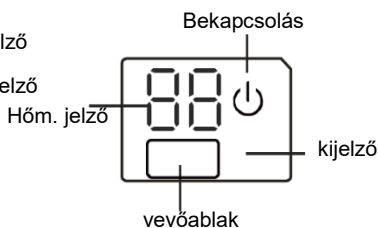

Egyes típusok esetén:



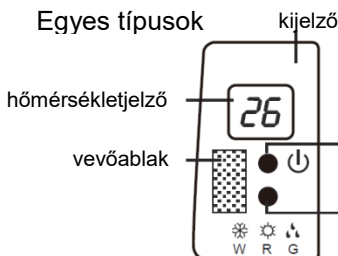



Egyes típusok

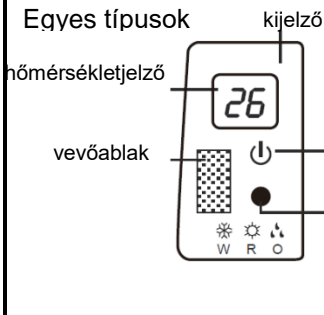

- Színes bekapcsolásjelző LED
- Zöld bekapcsolásjelző fény
- Vörös - kikapcsolt állapot
- Színes üzemmódjelző LED:
- Fehér-W-hűtő üzemmód-
- Vörös-R-fűtő üzemmód- (csak fűtő üzemmóddal rendelkező típusoknál)
- Zöld-G-száraz üzemmód-

Egyes típusok



- Színes bekapcsolásjelző LED
- Zöld bekapcsolásjelző fény
- Vörös - kikapcsolt állapot
- Színes üzemmódjelző LED:
- Fehér-W-hűtő üzemmód-
- Vörös-R-fűtő üzemmód- (csak fűtő üzemmóddal rendelkező típusoknál)
- Zöld-G-száraz üzemmód-

A kijelző tartalma vagy helyzete eltérő lehet a fenti grafikáktól, kérjük ellenőrizze magát a terméket is.

Alkatrész neve

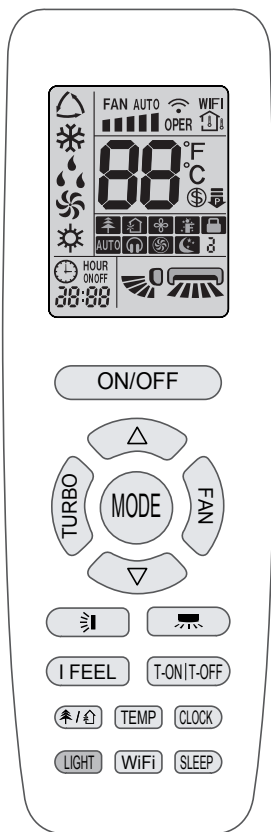

	Ventilátor sebesség	
	Jeladó	
WiFi	WiFi funkció	
	Beállított hőmérséklet	
	Belső környezeti hőmérséklet	
	Külső környezeti hőmérséklet	
Operation mode		Automatikus üzemmód
		Hűtő üzemmód
		Szártó üzemmód
		Ventilátor üzemmód
		Fűtő üzemmód
	Hőmérséklet	
	8°C fűtési funkció	
	Hideg Plasma	
	Szellőztetés	
	X-FAN funkció	
	I feel Funkció	
	Gyerekszár	
	Csendes üzemmód	
	Turbo Üzemmód	
	Alvó üzemmód	
	Óra	
ONOFF	Időzítő be/ki	
	Idő beállítás	
	Fel-le oszcillálás	
	Bal- jobb oszcillálás	
	Power limit üzemmód	

A távirányító gombjainak ismertetése

Megjegyzés:

- Ez egy általános használatra tervezett távirányító, a többfunkciós légkondicionáló típusokhoz is használható; Egyes funkciók esetében, amellyel az Ön típusa nem rendelkezik, a távirányító vonatkozó gombját megnyomva a készülék megtartja a korábbi üzemállapotát.
- Az áramellátás bekapcsolását követően a légkondicionáló hangjelzést ad. A működésjelző be van kapcsolva (vörös fényű, a szín az egyes típusoknál eltérő lehet). Ezt követően a légkondicionáló a távirányítóval üzemeltethető.
- Bekapcsolt állapotban a távirányító gombját megnyomva a kijelzőn a „ ” jel ikon egyet villan és a légkondicionáló „dé” hangjelzést ad, amely azt jelzi, hogy a jelet a légkondicionáló elküldte.
-

1 ON/OFF (be/ki) gomb

Nyomja meg ezt a gombot a berendezés bekapcsolásához. Nyomja meg ezt a gombot ismét a készülék kikapcsolásához.

2 MODE (üzemmódválasztó) gomb

Nyomja meg ezt a gombot a kívánt üzemmód kiválasztásához.



- Az automatikus üzemmód kiválasztásakor a légkondicionáló a gyári beállításnak megfelelően, automatikusan működik tovább. A beállított hőmérséklet nem módosítható, és nem jelenik meg a kijelzőn. A FAN gombot megnyomva a ventilátor fordulatszáma szabályozható. A „SWING” gombot megnyomva a ventilátor fújásszöge szabályozható.
- A hűtő üzemmód kiválasztását követően a légkondicionáló hűtő üzemmódban működik tovább. A beltéri egység hűtésjelzője be van kapcsolva (Egyes típusok esetén ez a jelzőszerv nem érhető el). Nyomja meg a „▲” vagy „▼” gombot a beállított hőmérséklet módosításához. Nyomja meg a FAN gombot a ventilátor fordulatszámának beállításához. Nyomja meg a SWING gombot a ventilátor fújási szög tartományának beállításához.
- A száraz üzemmód kiválasztásakor a légkondicionáló száraz üzemmódban, alacsony fordulatszámon üzemel. A beltéri egység szárazüzemmód-jelzője be van kapcsolva (Egyes típusok esetén ez a jelzőszerv nem érhető el). A száraz üzemmódban a ventilátor fordulatszáma nem szabályozható. Nyomja meg a SWING gombot a ventilátor fújási szög tartományának beállításához.
- A ventilátor üzemmód kiválasztásakor a légkondicionáló csak levegőt fúj be, hűtés és fűtés nélkül. Nyomja meg a FAN gombot a ventilátor fordulatszámának beállításához. Nyomja meg a SWING gombot a ventilátor fújási szög tartományának beállításához.
- A fűtő üzemmód kiválasztásakor a légkondicionáló fűtő üzemmódban üzemel. A beltéri egység fűtésjelzője be van kapcsolva (Egyes típusok esetén ez a jelzőszerv nem érhető el).

A távirányító gombjainak ismertetése

Nyomja meg a „▲” vagy „▼” gombot a beállított hőmérséklet módosításához. Nyomja meg a FAN gombot a ventilátor fordulatszámának beállításához. Nyomja meg a SWING gombot a ventilátor fújási szög tartományának beállításához. (A csak hűtőegység nem fogja a fűtő üzemmód jelét. Ha a távirányítóval beállítja a fűtő üzemmódot, az ON/OFF gombbal nem kapcsolható be a berendezés).

Megjegyzés:

- A hideg levegő elkerülése érdekében a fűtő üzemmód beállítását követően a beltéri egység 1~5 percet késik a levegő befűvésével (a tényleges késleltetési idő a beltéri környezeti hőmérséklet függvénye).
- Hőmérséklet-tartomány beállítása a távirányítóról: 16~30°C; Ventilátor-fordulatszám: automatikus, alacsony fordulatszám, közepes fordulatszám, magas fordulatszám.

3 FAN (ventilátor) gomb

Ezt a gombot megnyomva a ventilátor-fordulatszám ciklusosan állítható be: automatikus (AUTO), alacsony (▲), közepes (▲▲), magas (▲▲▲).

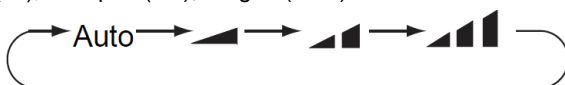

Megjegyzés:

- Automatikus üzemmódban a légkondicionáló a gyári beállítás szerint automatikusan kiválasztja a megfelelő ventilátor-fordulatszámot.
- Száraz üzemmódban a ventilátor alacsony fordulatszámon forog.
- X-FAN funkció: COOL (hűtés) vagy DRY (szárítás) üzemmódban tartuk 2 másodpercig lenyomva a ventilátor fordulatszámát szabályozó gombot. Megjelenik a „☼” ikon, a beltéri ventilátor a beltéri egység kiszáritása érdekében még néhány percig működik akkor is, ha azt már kikapcsoltuk. Feszültség alá helyezéskor az X-FAN OFF (kikapcsolt) válik alapértelmezetté. Az X-FAN funkció nem elérhető AUTO (automata), FAN (ventilátor) vagy HEAT (fűtés) üzemmódban. A funkció lényege, hogy a beltéri egység párologtatójáról kikapcsolás után lefújja a nedvességet a penészképződés elkerülése érdekében.
- Ha az X-FAN funkció bekapcsolt állapotban van: Miután a ki- és bekapcsoló gombbal kikapcsoltuk az egységet, a beltéri ventilátor még néhány percig alacsony fordulatszámon forogni fog. A ventilátor közvetlen leállításához ilyenkor 2 másodpercig nyomva kell tartani a ventilátor fordulatszámát szabályozó gombot.
- Ha az X-FAN funkció kikapcsolt állapotban van: Miután a ki- és bekapcsoló gombbal kikapcsoltuk az egységet, az egész egység azonnal kikapcsolt állapotba kerül.

A távirányító gombjainak ismertetése





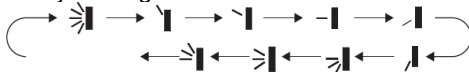





4 SWING (oszcillálás) gomb

Ezt a gombot megnyomva kiválasztható a légterelő felfelé és lefelé mozgása, ill. annak szögtartománya. A ventilátor fújási szöge ciklusosan az alábbiak szerint választható ki:





nincs kijelzés



(a vízszintes zsaluk a pillanatnyi helyzetben állnak meg)

- A „” kiválasztásakor a légkondicionáló légterelője automatikus beállítású. A vízszintes zsalu automatikusan fel-le mozgást végez a maximális szögtartományban.
- A „     ” kiválasztásakor a légkondicionáló légterelője fix helyzetben van. A vízszintes zsalu fix helyzetben áll meg.
- A „  ” kiválasztásakor a légkondicionáló légterelője fix szög alatt van. A vízszintes zsalu a levegőt fix szög mellett bocsátja ki.
- Tartsa lenyomva a „” gombot 2 másodpercig, hogy a kívánt terelési szöget beállíthassa. Amikor a kívánt szöget elérte, engedje el a gombot.

Megjegyzés:

- Előfordulhat, hogy a „  ” nem érhető el. Amikor a légkondicionáló megkapja ezt a jelet, a légkondicionáló ventilátora automatikusan bekapcsol.

5 Turbo Gomb

A COOL (hűtő) vagy HEAT (fűtő) üzemmódban nyomja meg ezt a gombot a gyorsműtő vagy gyorsfűtő üzemmód aktiválásához. A távirányítón a „” ikon jelenik meg. Nyomja meg ezt a gombot ismét a turbó funkció bezárásához, ekkor a „” ikon eltűnik. Amennyiben ezt a funkciót elindítja, az egység nagyon magas fordulatszámra fog működni, hogy gyorsan hűtsön vagy melegítsen, ezáltal a környezeti hőmérsékletet a lehető leghamarabb megközelíti a beállított hőmérsékletet.

A távirányító gombjainak ismertetése

6 ▲/▼ gomb

- Nyomja meg a „▲” vagy „▼” gombot egyszer a beállított hőmérséklet 1°C-kal történő növeléséhez vagy csökkentéséhez. Tartsa lenyomva a „▲” vagy a „▼” gombot 2 másodpercig, a beállított hőmérséklet a távirányítón ekkor gyorsan változtatható. A beállítást követően a gombot elengedve a beltéri egység hőmérsékletjelzője is ennek megfelelően változik. (A hőmérséklet nem szabályozható automatikus üzemmódban.)
- A TIMER ON, TIMER OFF vagy CLOCK beállításakor használja a „▲” vagy „▼” gombokat az idő beállításához. (Lásd a CLOCK, TIMER ON, TIMER OFF gombokat.) A TIMER ON, TIMER OFF vagy CLOCK beállításakor használja a „▲” vagy „▼” gombokat az idő beállításához. (Lásd a CLOCK, TIMER ON, TIMER OFF gombokat.)

7 SLEEP (alvás) gomb

A COOL (hűtő) vagy HEAT (fűtő) üzemmódban nyomja meg ezt a gombot az alvás funkció aktiválásához. ☾

A távirányítón a „☾” ikon ☾ nyílik meg. Nyomja meg ezt a gombot ismét az alvás funkció bezárásához, ekkor a „☾” ikon eltűnik. Bekapcsolás után a „sleep off” az alapértelmezett. Az egység kikapcsolása után az alvás funkció törlődik.

Ebben az üzemmódban a beállított hőmérséklet az idő változásával módosul. Ventilátor, Szárító és Automatikus üzemmódokban ez a funkció nem érhető el.

8 TEMP (hőmérséklet) gomb

A gomb megnyomásával a beltéri egység kijelzőjén megjelenik a beállított beltéri hőmérséklet, a beltéri környezeti hőmérséklet, vagy a kültéri környezeti hőmérséklet. A beállítás a távirányítón ciklusosan választható ki az alábbi módon:



- A „☺” kiválasztásakor vagy a távirányító kijelzőjének kikapcsolásakor a beállított hőmérsékletet a beltéri egység hőmérsékletjelzője jelzi ki.
- A „☺” távirányítóval történő kiválasztásakor a beltéri egység hőmérsékletjelzője a beltéri környezeti hőmérsékletet jelzi ki.
- A „☺” távirányítóval történő kiválasztásakor a beltéri egység hőmérsékletjelzője a kültéri környezeti hőmérsékletet jelzi ki.

Megjegyzés:

- A kültéri hőmérsékletjelző egyes típusokhoz nem érhető el. Amikor a beltéri egység a „☺” jelet kapja, a beállított beltéri hőmérsékletet jelzi ki.
- Az egység bekapcsolásakor alapértelmezésben a beállított hőmérséklet jelenik meg. A távirányítón nincs kijelző.
- Csak a kettős 8-as kijelzőjű beltéri egységgel szerelt típusokhoz.
- A beltéri és kültéri környezeti hőmérséklet kijelzésének kiválasztásakor a beltéri hőmérsékletjelző a vonatkozó hőmérsékletet jelzi ki, és három-öt másodpercen belül automatikus átáll a beállított hőmérséklet kijelzésére.



A távirányító gombjainak ismertetése

9 WiFi gomb

A **WiFi** funkció be- vagy kikapcsolásához nyomjuk meg a „WiFi” gombot. Ha a WiFi funkció be van kapcsolva, a távirányítón a „**WiFi**” ikon látható; ha a távirányító kikapcsolt állapotban van, tartsa nyomva egyszerre a "MODE" (üzemmód) és a „**WiFi**” gombokat 1 másodpercig, ilyenkor a WiFi modul visszaáll az alapértelmezett gyári beállításra. 5 másodpercig tartsa lenyomva a WiFi gombot a WiFi funkció kikapcsolásához, és ekkor a WiFi ikon el fog tűnni.

- Ez a funkció csak bizonyos típusoknál elérhető.

10 LIGHT (világítás) gomb

Nyomja meg ezt a gombot a kijelző világításának kikapcsolásához a beltéri egységen. A távirányítón a „” ikon eltűnik. Nyomja meg ezt a gombot ismét a kijelző világításának bekapcsolásához. A „” ikon jelenik meg a kijelzőn.

11 CLOCK (óra) gomb

Nyomja meg ezt a gombot az óra idejének beállításához. A távirányítón a „” ikon villog. Nyomja meg a „▲” vagy „▼” gombot 5 másodpercen belül az óra idejének beállításához. A „▲” vagy „▼” gomb minden egyes megnyomását követően az óra idejének beállítása 1 perccel nő, ill. csökken. Tartsa lenyomva a „▲” vagy a „▼” gombot 2 másodpercig, az idő ekkor gyorsan változtatható a kívánt értékre. A kívánt idő elérésekor engedje el ezt a gombot.

Nyomja meg a „CLOCK” (óra) gombot az idő megerősítéséhez. A „” ikon abbahagyja a villogást.

Megjegyzés:

- Az óra a 24 órás kijelzést használja.
- A két művelet közötti időköz nem lehet nagyobb, mint 5 másodperc. Ellenkező esetben a távirányító kilép a beállítási állapotból. A TIMER ON/TIMER OFF esetén a művelet ugyanaz

12 TIMER ON / TIMER OFF (időzítő be-/kikapcsoló) gomb

A távirányító gombjainak ismertetése

• TIMER ON (időzítő bekapcsolása) gomb

A „TIMER ON” (Időzítő bekapcsolása) gombbal beállítható az időzítő bekapcsolásának ideje. E gomb megnyomását követően a „” ikon eltűnik, és a távirányítón az „ON” felirat villog. Nyomja meg a „▲” vagy „▼” gombot a TIMER ON beállítás módosításához. A „▲” vagy „▼” gomb minden egyes megnyomását követően a TIMER ON beállítása 1 perccel nő, ill. csökken. Tartsa lenyomva a „▲” vagy a „▼” gombot 2 másodpercig, az idő ekkor gyorsan változtatható a kívánt értékre.

Nyomja meg a „TIMER ON” gombot a megerősítéshez. Az „ON” gomb abbahagyja a villogást. A „” ikon újra megjelenik. A TIMER ON funkció törlése: Ha a TIMER ON állapot be van kapcsolva, a TIMER ON gomb megnyomásával ez törölhető.

• TIMER OFF (időzítő kikapcsolása) gomb

A „TIMER OFF” (Időzítő kikapcsolása) gombbal beállítható az időzítő kikapcsolásának ideje.

E gomb megnyomását követően a „” ikon eltűnik, és a távirányítón az „OFF” felirat villog. Nyomja meg a „▲” vagy „▼” gombot a TIMER OFF beállítás módosításához. A „▲” vagy „▼” gomb minden egyes megnyomását követően a TIMER OFF beállítása 1 perccel nő, ill. csökken. Tartsa lenyomva a „▲” vagy a „▼” gombot 2 másodpercig, az idő ekkor gyorsan változtatható a kívánt értékre.

A „TIMER OFF” megnyomásakor az „OFF” szó villogni kezd. A „” ikon újra megjelenik. A TIMER OFF funkció törlése: Ha a TIMER OFF állapot be van kapcsolva, a TIMER OFF gomb megnyomásával ez törölhető.

Megjegyzés:

- A TIMER OFF vagy TIMER ON funkció be és kikapcsolt állapotban is beállítható.
- A TIMER ON vagy TIMER OFF bekapcsolása előtt állítsa be az órán az időt.
- A TIMER ON vagy TIMER OFF bekapcsolását követően állítsa érvényesre az állandó keringtetést. Ezt követően a légkondicionáló bekapcsol, és a beállított idő szerint kikapcsol. Az ON/OFF gomb ezt a beállítást nem befolyásolja. Ha nincs szüksége erre a funkcióra, a távirányítóval törölje.

Egészségügyi funkció

Az egészségügyi funkció a beltéri ventilátor működése közben állítót be.

A készülék kikapcsolása az egészségügyi funkciót is kikapcsolja.

Ez a funkció csak bizonyos típusoknál elérhető.

A gombkombinációk funkcióinak leírása

Energiatakarékos funkció

A hűtő üzemmódban nyomja meg a TEMP (hőmérséklet) és CLOCK (óra) gombokat egyszerre az energiatakarékos funkció indításához vagy kikapcsolásához. Az energiatakarékos üzemmód bekapcsolásakor a távirányítón az „SE” felirat jelenik meg, és a légkondicionáló a beállított hőmérsékletet automatikusan a gyári beállításra módosítja, hogy optimalizálja az energiatakarékos működést. Nyomja meg a TEMP (hőmérséklet) és CLOCK (óra) gombokat ismét egyszerre az energiatakarékos funkció elhagyásához.

Megjegyzés:

- Az energiatakarékos üzemmódban a ventilátor-fordulatszám alapértelmezésben automatikus beállítású, és nem módosítható.
- Az energiatakarékos üzemmódban a beállított hőmérséklet nem módosítható. A TURBO gomb megnyomása esetén a távirányító nem ad jelet.

A gombkombinációk funkcióinak leírása

- Az alvás funkció és az energiatakarékos funkció nem működnek egyszerre. Ha az energiatakarékos funkciót hűtő üzemmódban állították be, az alvás gomb megnyomása törli az energiatakarékos funkciót. Ha az alvás funkciót hűtő üzemmódban állították be, az energiatakarékos funkció indítása törli az alvás funkciót.

8°C fűtési funkció





A fűtő üzemmódban nyomja meg a TEMP (hőmérséklet) és CLOCK (óra) gombokat egyszerre a 8°C fűtési funkció indításához vagy kikapcsolásához. Amikor ezt a funkciót bekapcsolják a „” és „8°C” jelenik meg a távirányítón, és a légkondicionáló fűtési állapotban marad.

8°C-on. Nyomja meg a TEMP (hőmérséklet) és CLOCK (óra) gombokat ismét egyszerre a 8°C fűtési funkció elhagyásához.

Megjegyzés:

- Az 8°C fűtő üzemmódban a ventilátor-fordulatszám alapértelmezésben automatikus beállítású, és nem módosítható.
- A 8°C fűtési funkció esetén a beállított hőmérséklet nem módosítható. A TURBO gomb megnyomása esetén a távirányító nem ad jelet.
- Az alvás funkció és a 8°C fűtési funkció nem működnek egyszerre. Ha a 8°C fűtési funkciót hűtő üzemmódban állították be, az alvás gomb megnyomása törli a 8°C fűtési funkciót. Ha az alvás funkciót hűtő üzemmódban állították be, a 8°C fűtési funkció indítása törli az alvás funkciót.
- A °F hőmérséklet-kijelzés esetén a távirányító 46 °F fűtést jelez.



Gyermekzár funkció

Nyomja meg egyszerre a „” és „” gombokat a gyermekzár funkció be- és kikapcsolásához. Amikor a gyermekzár funkció be van kapcsolva, az „” ikon jelenik meg a távirányítón. Ha a távirányítót működtetni próbálja, a „” ikon háromszor felvillan anélkül, hogy az egységre jelet továbbítana.

Hőmérsékletjelző átkapcsoló funkció

Kikapcsolt állapotban nyomja meg egyszerre a „” és a „MODE” gombokat a hőmérsékletjelző mértékegységének °C és °F közötti átváltásához.

I FEEL funkció

Nyomja meg a „” és „MODE” gombokat egyszerre az I FEEL funkció indításához, ekkor a „” jelenik meg a távirányító kijelzőjén. E funkció beállítását követően a távirányító elküldi az észlelt környezeti hőmérsékletet a vezérlőegységre, és az egység automatikusan beállítja a beltéri hőmérsékletet az észlelt hőmérsékletnek megfelelően. Nyomja meg a két gombot egyszerre az I FEEL funkció bezárásához, ekkor a „” eltűnik.

- Amikor ez a funkció be van állítva, a távirányítót tartsa magánál. Ne tegye a távirányítót magas vagy alacsony hőmérsékletű tárgyak közelébe, hogy az ne érzékeljen helytelen környezeti hőmérsékletet. Amikor az I FEEL funkciót bekapcsolják, a távirányítót olyan helyre kell tenni, ahonnan a beltéri egység tudja az általa kibocsátott jelet fogadni.

Használati útmutató

1. Az áramellátás bekapcsolását követően nyomja meg az „ON/OFF” gombot a légkondicionáló bekapcsolásához.
2. Nyomja meg a „MODE” gombot a kívánt üzemmód kiválasztásához: AUTO, COOL, DRY, FAN, HEAT.
3. Nyomja meg a „▲” vagy „▼” gombot a kívánt hőmérséklet beállításához. (A hőmérséklet nem szabályozható automatikus üzemmódban.)
4. Nyomja meg a FAN gombot a kívánt - automatikus, alacsony, közepes vagy magas - ventilátor-fordulatszám kiválasztásához.
5. Nyomja meg a SWING gombot a ventilátor fújási szög tartományának kiválasztásához.

Elemek cseréje a távirányítóban

1. Nyomja meg a távirányító „” jelölésű hátoldalát az ábrán látható módon, majd nyomja ki az elemtartó fedelét a nyíl irányába.
2. Cserélje ki a két 7# (AAA 1,5 V) szárazelemet, és ügyeljen a „+” és „-” pólusok szerinti behelyezésre.
3. Helyezze vissza az elemtartó fedelét.

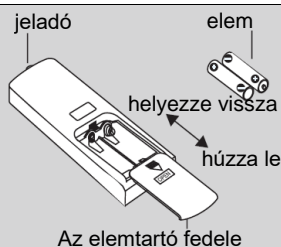

MEGJEGYZÉS

- Üzem közben a távirányító jeladóját irányítsa a beltéri egység vevőablakára.
- A jeladó és a vevőablak közötti távolság ne legyen több, mint 8 m, és ne legyenek közöttük akadályok.
- A jel könnyen megzavarható olyan helyiségben, ahol fénycső üzemel vagy vezeték nélküli telefont használnak; a távirányítónak üzem közben ezért a beltéri egység közelében kell lennie.
- Amikor szükséges, azonos típusú új elemeket helyezzen be.
- Ha a távirányítót hosszú ideig nem használja, vegye ki belőle az elemeket.
- Ha a távirányító kijelzője homályos vagy üres, cserélje ki az elemeket.

Vészhelyzeti üzemeltetés

Ha a távirányító elvész vagy megsérül, használja a segédgombot a légkondicionáló be vagy kikapcsolásához. Az üzemeltetés részletes leírása a következő:

A „Nyissa ki a panelt” c. ábrán látható módon nyomja meg a segédgombot a légkondicionáló be vagy kikapcsolásához. Ha a légkondicionálót bekapcsolja, automatikus üzemmódban fog működni.

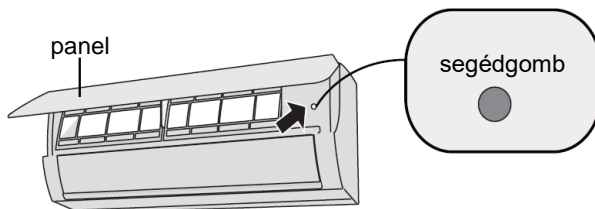

FIGYELMEZTETÉS:

Az automatikus üzemmód gombját szigetelő eszközzel nyomja meg.

Tisztítás és karbantartás

FIGYELMEZTETÉS:

- Hogy az áramütést elkerülje, tisztítás előtt kapcsolja ki a légkondicionálót és kösse le az áramellátást.
- Ne mossa a légkondicionálót vízzel, hogy az áramütést elkerülje.
- Ne használjon illékony folyadékot a légkondicionáló tisztításához.

A beltéri egység felületének tisztítása

Ha a beltéri egység felülete piszkos, javasolt puha száraz vagy nedves ronggyal letörölni.

MEGJEGYZÉS:

- Tisztításkor ne távolítsa el a burkolatot.

Tisztítás és karbantartás

Tisztítsa meg a szűrőt

- 1 Nyissa ki a panelt**
Húzza ki a panelt egy adott szögig, ahogy az ábrán látható.

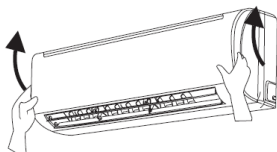

- 2 Távolítsa el a szűrőt**
Távolítsa el a szűrőt az ábrán látható módon.

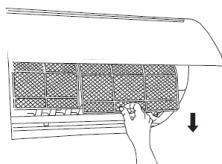

- 3 Tisztítsa meg a szűrőt**
- Ne használjon porszívót vagy vizet a szűrő tisztításához.
 - Amikor a szűrő erősen szennyezett, vízzel tisztítsa meg (ne legyen melegebb 45°C-nál), majd tegye árnyékos helyre megszáradni.

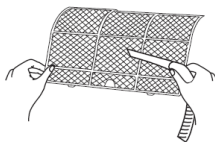

- 4 Helyezze be a szűrőt**
Helyezze be a szűrőt, majd szorosan zárja le a burkolatot.

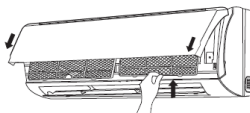

⚠ FIGYELMEZTETÉS

- A szűrőt három havonta meg kell tisztítani. Ha az üzemeltetési környezetben nagy mennyiségű por van, a tisztítási gyakoriságot növelni kell.
- A szűrő eltávolítását követően ne nyúljon a ventilátor lapátjaihoz, mert ez sérülést okozhat.
- Ne használjon nyílt lángot vagy hajszárítót a szűrő megszáradásához, mert ez tűzveszélyes, és a szűrőbetét eldeformálódhat.

Tisztítás és karbantartás

MEGJEGYZÉS: Ellenőrzések az üzemeltetési szezon előtt

1. Ellenőrizze, hogy a levegő bemeneteket és kimeneteket ne takarja el semmi.
2. Ellenőrizze a légmegszakító, villásdugó és csatlakozó aljzat megfelelő állapotát.
3. Ellenőrizze a szűrő tisztaságát.
4. Ellenőrizze a kültéri egység tartóelemeinek épségét és korróziómentességét. Igen, kérjük, vegye fel a kapcsolatot a forgalmazójával.
5. Ellenőrizze a leeresztőcső épségét.

MEGJEGYZÉS: Ellenőrzések az üzemeltetési szezon után

1. Válassza le az áramellátást.
2. Tisztítsa meg a szűrőt és a beltéri egység burkolatát.
3. Ellenőrizze a kültéri egység tartóelemeinek épségét és korróziómentességét. Igen, kérjük, vegye fel a kapcsolatot a forgalmazójával.

Újrahasznosítási információ

1. Számos csomagolóanyag újrahasznosítható. Ezeket megfelelő újrahasznosító szervnek adja át.
2. Ha a légkondicionálót ártalmatlanítani kívánja, kérjük, vegye fel a kapcsolatot a helyi forgalmazójával vagy a kijelölt szakszervizzel a megfelelő ártalmatlanítás érdekében.

Meghibásodás elemzése

Általános jelenségelemzés

Kérjük, ellenőrizze az alábbi tételeket, mielőtt karbantartást kér. Ha a meghibásodás továbbra sem szüntethető meg, értesítse a forgalmazót vagy hívjon szakképzett szerelőt.

Jelenség	Ellenőrzési elemek	Megoldás
A beltéri egység nem tudja fogadni a távirányító jelét, vagy a távirányító nem ad utasítást.	<ul style="list-style-type: none"> • Történt súlyos elektromágneses zavar (statikus elektromosság, állandó feszültség)? 	<ul style="list-style-type: none"> • Húzza ki a villásdugót. Várjon kb. 3 percet, dugja be a villásdugót, majd ezután kapcsolja ismét a berendezést.
	<ul style="list-style-type: none"> • A távirányító a jelfogadási távolságon belül van? 	<ul style="list-style-type: none"> • A jelfogadási távolság 8 m.
	<ul style="list-style-type: none"> • Van a távirányító és a készülék között valamilyen akadály? 	<ul style="list-style-type: none"> • Távolítsa el az akadályt.
	<ul style="list-style-type: none"> • A távirányító a vevőablak felé mutat? 	<ul style="list-style-type: none"> • Válassza ki a megfelelő szöveget, és a távirányítót irányítsa a beltéri egység vevőablakára.
	<ul style="list-style-type: none"> • Alacsony a távirányító érzékenysége? Homályos vagy teljesen sötét a kijelző? 	<ul style="list-style-type: none"> • Ellenőrizze az elemeket. Ha az elemek feszültsége túl alacsony, cserélje ki őket.
	<ul style="list-style-type: none"> • Nem működik a távirányító kijelzője? 	<ul style="list-style-type: none"> • Ellenőrizze a távirányító épségét. Ha sérült, cserélje ki.
	<ul style="list-style-type: none"> • Működik fénycső a helyiségben? 	<ul style="list-style-type: none"> • Vigye a távirányítót közel a beltéri egységhez. • Kapcsolja ki a fénycsövet, majd próbálja meg ismét.
A beltéri egységből nem jön levegő	<ul style="list-style-type: none"> • Nincs eltömődve a beltéri egység levegő bemenete vagy kimenete? 	<ul style="list-style-type: none"> • Távolítsa el az akadályokat.
	<ul style="list-style-type: none"> • A fűtő üzemmódban a beltéri hőmérséklet eléri a beállított hőmérsékletet? 	<ul style="list-style-type: none"> • A beállított hőmérséklet elérését követően a beltéri egység abbahagyja a levegő fűtését.
	<ul style="list-style-type: none"> • Csak most kapcsolt be a fűtő üzemmód? 	<ul style="list-style-type: none"> • Hogy a hideg levegő kifűtését megakadályozza, a beltéri egység több perc késleltetés után indul, amely normális jelenség.

Meghibásodás elemzése

Jelenség	Ellenőrzési elemek	Megoldás
A légkondicionáló nem működik.	• Áramkimaradás?	• Várja meg az áramellátás helyreállítását.
	• Kilazult a villásdugó?	• Dugja vissza a villásdugót.
	• A légmegszakító kiold vagy kiolvad a biztosíték?	• Cseréltesse ki a légmegszakítót vagy biztosítékot szakemberrel.
	• Hibás a kábelezés?	• Cseréltesse ki szakemberrel.
	• Leállítás után rögtön újraindult a berendezés?	• Várjon kb. 3 percet, majd ezután kapcsolja ismét a berendezést.
	• Megfelelő a távirányító funkció beállítása?	• Állítsa a funkciót alaphelyzetbe.
Köd jön ki a beltéri egység levegő kimenetén.	• Magas a beltéri hőmérséklet és páratartalom?	• Mivel a beltéri levegő gyorsan lehűl. Kis idő múlva a beltéri hőmérséklet és a páratartalom csökken, és a köd eltűnik.
A beállított hőmérséklet nem állítható be.	• Nem automatikus üzemmódban üzemel a berendezés?	• A hőmérséklet nem szabályozható automatikus üzemmódban. Ha módosítania kell a hőmérsékletet, kérjük, váltson üzemmódot.
	• A kívánt hőmérséklet a beállított hőmérséklet-tartományon kívüli?	• Beállított hőmérséklet-tartomány: 16°C ~ 30°C.
A hűtő (fűtő) hatás nem jó.	• Nem túl alacsony a feszültség?	• Várjon a hálózati feszültség helyreállítására.
	• Nem piszkos a szűrő?	• Tisztítsa meg a szűrőt.
	• Megfelelő tartományban van a beállított hőmérséklet?	• Állítsa be a hőmérsékletet megfelelő tartományba.
	• Nincsenek nyitva a nyílászárók?	• Csukja be a nyílászárókat.

Meghibásodás elemzése

Jelenség	Ellenőrzési elemek	Megoldás
A légkondicionálóból jellegzetes szagú levegő jön.	<ul style="list-style-type: none"> Ellenőrizze, hogy ezt nem valamilyen szagforrás (bútor, cigaretta, stb.) kelti. 	<ul style="list-style-type: none"> Szüntesse meg a szagforrást. Tisztítsa meg a szűrőt.
A légkondicionáló rendellenesen működik.	<ul style="list-style-type: none"> Ellenőrizze, hogy nem zavarja a légkondicionáló működését semmi, pl. villámlás, vezeték nélküli készülékek, stb. 	<ul style="list-style-type: none"> Válassza le az áramellátást, majd kapcsolja vissza, majd kapcsolja be a berendezést ismét.
„Vízáramlás” hangja hallatszik a készülékből.	<ul style="list-style-type: none"> A légkondicionálót épp most kapcsolta be vagy ki? 	<ul style="list-style-type: none"> A zajt a berendezésben áramló hűtőközeg kelti, ami normális jelenség.
Recsegő hang hallatszik a légkondicionálóból.	<ul style="list-style-type: none"> A légkondicionálót épp most kapcsolta be vagy ki? 	<ul style="list-style-type: none"> Ezt a hangot a súrlódás kelti, a panel vagy egyéb alkatrész hőmérsékletváltozás okozta tágulása/zsugorodása miatt.

Meghibásodás elemzése

Hibakód

- Amikor a légkondicionáló állapota rendellenes a beltéri egység hőmérsékletjelzője villog, a megfelelő hibakódot kijelozve. A hibakódot az alábbi lista alapján azonosíthatja.

Hibakód	Hibaelhárítás
E5	Az egység újraindításával a probléma megszüntethető. Ellenkező esetben a javításhoz vegye igénybe képzett szakember segítségét.
E8	Az egység újraindításával a probléma megszüntethető. Ellenkező esetben a javításhoz vegye igénybe képzett szakember segítségét.
U8	Az egység újraindításával a probléma megszüntethető. Ellenkező esetben a javításhoz vegye igénybe képzett szakember segítségét.
H6	Az egység újraindításával a probléma megszüntethető. Ellenkező esetben a javításhoz vegye igénybe képzett szakember segítségét.
C5	A javításhoz vegye igénybe képzett szakember segítségét.
F1	A javításhoz vegye igénybe képzett szakember segítségét.
F2	A javításhoz vegye igénybe képzett szakember segítségét.
F0	A javításhoz vegye igénybe képzett szakember segítségét.
H3	Az egység újraindításával a probléma megszüntethető. Ellenkező esetben a javításhoz vegye igénybe képzett szakember segítségét.
E1	Az egység újraindításával a probléma megszüntethető. Ellenkező esetben a javításhoz vegye igénybe képzett szakember segítségét.
E6	Az egység újraindításával a probléma megszüntethető. Ellenkező esetben a javításhoz vegye igénybe képzett szakember segítségét.

Megjegyzés: Ha további hibakódok is vannak, a javításhoz vegye igénybe képzett szakember segítségét.



FIGYELMEZTETÉS

- Amikor az alábbi jelenséget tapasztalja, kérjük, kapcsolja ki a légkondicionálót és azonnal kapcsolja ki az áramellátást, majd értesítse a forgalmazót vagy hívjon szakképzett szerviztechnikust a javításhoz.
 - A tápkábel túlmelegszik vagy sérült.
 - A készülékből működés közben rendellenes zaj hallható.
 - A légmegszakító gyakran kiold.
 - A légkondicionáló égett szagot áraszt.
 - A beltéri egység szivároog.
- Ne kísérelje meg a légkondicionáló berendezést önállóan megjavítani.
- Ha a légkondicionáló abnormális körülmények között üzemel, ez meghibásodást, elektromos áramütést vagy tűzveszélyt okozhat.

Gyúlékony hűtőközeg biztonságs kezelésé

A telepítő és karbantartó személyzetre vonatkozó szakképzettségi követelmények

- Valamennyi, a hűtőrendszeren munkát végző személynek rendelkeznie kell a munkára feljogosító érvényes hatósági igazolvánnyal, és hűtőrendszerek szerelésére feljogosító szakképzéssel. Ha a berendezés karbantartása és javítása más szakember közreműködését kívánja meg, akkor munkájukat annak a személynek kell felügyelnie, aki rendelkezik a gyúlékony hűtőközeg kezelésére feljogosító szakképzéssel.
- Csak a berendezés gyártója által előírt módon javítható.

Szerelési megjegyzések

- A légkondicionálót nem szabad olyan helyiségben használni, ahol nyílt lánggal tűz ég (pl. kandalló, városi gázzal működő készülékkel, bekapcsolt hőszugárzó).
- Az összekötőcsövet nem szabad megfűrni vagy megégetni.
- A légkondicionálót a minimális helyiségméretnél nagyobb helyiségben kell telepíteni. A minimálisan szükséges helyiség területe az adattáblán van feltüntetve, vagy az alábbi a. táblázatban.
- Beépítést követően a szivárgásvizsgálat kötelező.

a. táblázat - A helyiség minimálisan szükséges területe (m²)

A helyiség minimális an szükséges területe (m ²)	Töltet mennyisége (kg)	≤ 1,2	1,3	1,4	1,5	1,6	1,7	1,8	1,9	2	2,1	2,2	2,3	2,4	2,5
		padlóra helyezés	/	14,5	16,8	19,3	22	24,8	27,8	31	34,3	37,8	41,5	45,4	49,4
ablakra szerelt	/	5,2	6,1	7	7,9	8,9	10	11,2	12,4	13,6	15	16,3	17,8	19,3	
falra szerelt	/	1,6	1,9	2,1	2,4	2,8	3,1	3,4	3,8	4,2	4,6	5	5,5	6	
plafonra szerelt	/	1,1	1,3	1,4	1,6	1,8	2,1	2,3	2,6	2,8	3,1	3,4	3,7	4	

Megjegyzések a karbantartáshoz

- Ellenőrizze, hogy a karbantartási terület, ill. az üzemeltetési helyiség az adattáblán feltüntetett követelményeknek megfelelő-e.
 - Csak az adattábla előírásainak megfelelő helyiségben üzemeltethető.
- Ellenőrizze a karbantartási terület megfelelő szellőzését.
 - A művelet során gondoskodni kell a folyamatos szellőzésről. Ellenőrizze, hogy a karbantartási területen van-e gyújtóforrás vagy potenciális gyújtóforrás.
 - A karbantartási területen tilos a nyíl láng használata, valamint a „Tilos a dohányzás” figyelmeztető táblát kell kifüggeszteni.
- Ellenőrizze a készülék jelölésének megfelelő állapotát.
 - A hiányos vagy sérült figyelmeztető jelzéseket cserélje ki.

Forrasztás

- Ha a karbantartási folyamat során a hűtőanyagcsöveket vágja vagy forrasztania szükséges, az alábbi lépések szerint járjon el:

Gyúlékony hűtőközeg biztonságos kezelése

- a. Állítsa le az egységet és válassza le az áramellátást.
 - b. Eressze le a hűtőközeget
 - c. Porszívózás
 - d. Öblítse át N₂ gázzal
 - e. Vágás vagy forrasztás
 - f. Vigye vissza a szervizbe forrasztásra
- A hűtőfolyadékot a speciális tárolótartályba kell gyűjteni újrahasznosításra.
 - Ügyeljen arra, hogy a vákuumszivattyú kimenete körül ne legyen nyílt láng, és gondoskodjon a megfelelő szellőzésről..

A hűtőközeg betöltése

- Az R32 hűtőközegre specializált töltőberendezéseket használja a feltöltéshez. Ügyeljen arra, hogy a különböző hűtőközegek ne keveredhessenek egymással.
- A hűtőközegetartályt a hűtőközeg betöltésekor függőleges helyzetben kell tartani.
- A feltöltés befejezése után (ill. ennek hiányában is) ragassza a címkét a berendezésre.
- Túltölteni tilos!
- Miután a töltés befejeződött, üzemeltetés előtt kérjük, végezzen szivárgásvizsgálatot; leeresztés után szintén szivárgásvizsgálatot kell végezni.

Szállítási és tárolási biztonsági utasítások

- A gyúlékonygáz-észlelőkészülékkel végezzen ellenőrzést leeresztés vagy a tartály felnyitása előtt.
- Dohányzás és nyílt láng használata tilos.
- A helyi szabályok és törvények szerint.

Telepítési rajz

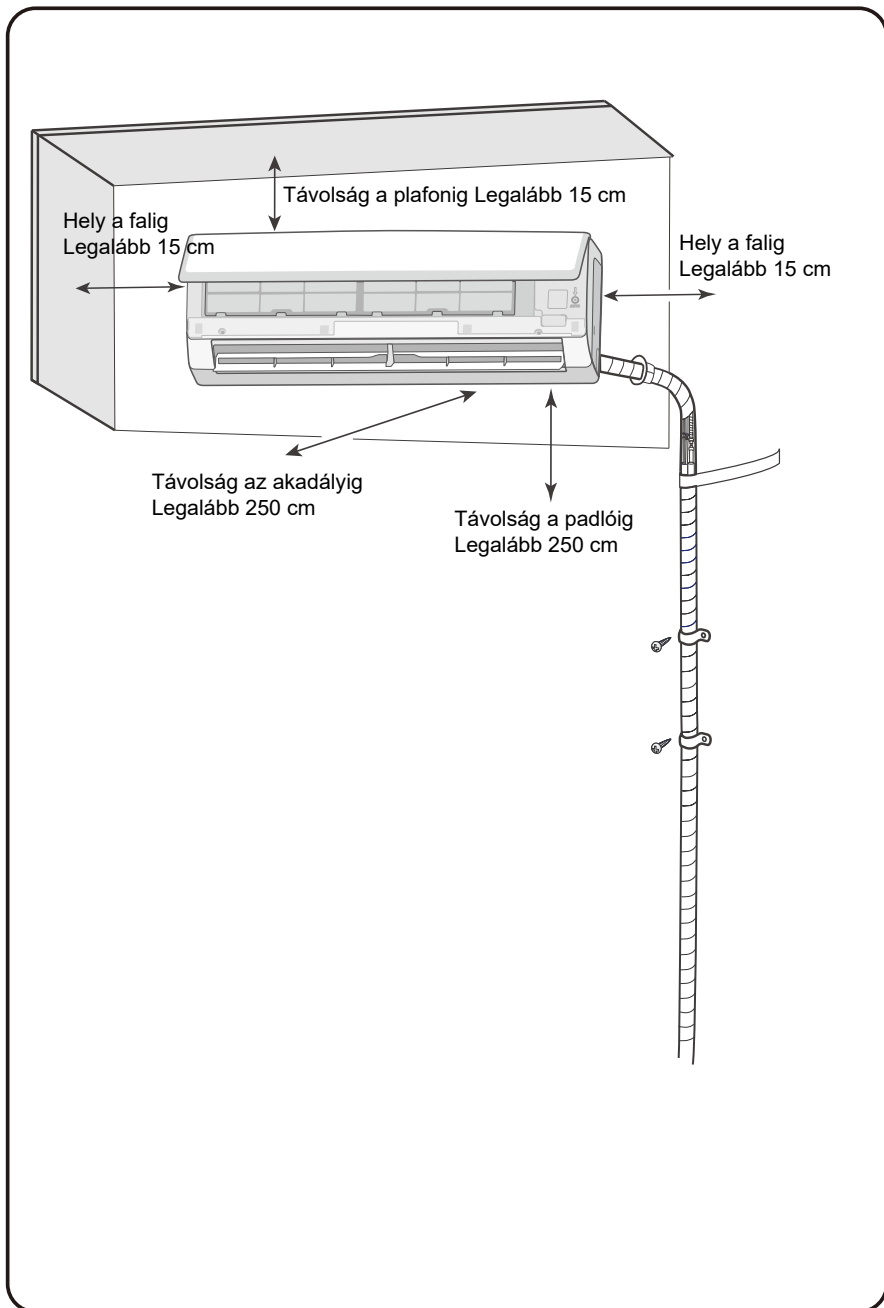

Az egység beépítésére és áthelyezésére vonatkozó biztonsági óvintézkedések

A biztonság érdekében tartsa szem előtt az alábbi óvintézkedéseket.



Figyelmeztetés

- **A rendszer telepítése és áthelyezése esetén ügyeljen arra, hogy a hűtőkörbe ne juthasson be levegő vagy más anyag.**

A hűtőkörben levegő vagy bármilyen szennyezőanyag jelenléte a rendszernyomás emelkedését, ami a kompresszor tönkremenetelt, következésképpen sérülést okoz.

- **Amikor ezt az egységet telepíti vagy áthelyezi, kizárólag az adattábla előírásainak megfelelő hűtőközeggel töltsse fel!** Ellenkező esetben rendellenes működés, nem megfelelő funkció, mechanikus meghibásodás, és súlyos baleset is bekövetkezhet.
- **Amikor az egység áthelyezése vagy javítása miatt a hűtőközeget le eresztieni, ügyeljen arra, hogy az egység hűtő üzemmódban működjön. Ezután teljesen zárja el a magasnyomású oldali szelepet (folyadékszelep). Kb. 30-40 másodpercet követően teljesen zárja el az alacsony nyomás oldali szelepet (gázszelep), majd azonnal állítsa le és áramtalanítsa az egységet. Ügyeljen arra, hogy a hűtőközeg leeresztése ne tartson 1 percnél tovább.**

Ha a hűtőközeg leeresztése túl sok ideig tart, akkor a kompresszor levegőt fog beszívni, ami nyomásnövekedést vagy a kompresszor tönkremenetelét, következésképpen sérülést okoz.

- **A hűtőközeg leeresztése során ügyeljen a folyadékszelep és a gázszelep teljes elzárására és az áramellátás kikapcsolására az összekötőcső lekötése előtt.** Ha a kompresszor jární kezd nyitott elzárószelep és még nem csatlakoztatott cső mellett, akkor levegőt fog beszívni, ami nyomásnövekedést vagy a kompresszor tönkremenetelét, következésképpen sérülést okoz.
- **A berendezés telepítésekor ügyeljen arra, hogy az összekötőcsövet szilárdan rögzítse, mielőtt a kompresszort üzemeltetni kezdi.**
Ha a kompresszor jární kezd nyitott elzárószelep és még nem csatlakoztatott cső mellett, akkor levegőt fog beszívni, ami nyomásnövekedést vagy a kompresszor tönkremenetelét, következésképpen sérülést okoz.
- **Tilos az egységet olyan helyre telepíteni, ahol fennáll a maró hatású vagy gyúlékony gáz szivárgásának veszélye.**
Ha a berendezés közelében gáz szivárog, ez robbanást és egyéb baleseteket okozhat.
- **Az elektromos csatlakoztatáshoz ne használjon hosszabbító kábelt. Ha az elektromos kábel nem elég hosszú, kérjük, jelezze a helyi szerviz felé, és kérjen megfelelő kábelt.**
A helytelen csatlakozások áramütést vagy tüzet okozhatnak.
- **A beltéri és kültéri egységek között használja az elektromos csatlakozásokhoz előírt kábeltípusokat. Erősen szorítsa le a kábeleket, hogy a kapcsokat ne érhesse külső mechanikai feszültség.**
Az elégtelen kapacitású elektromos vezetékek, helytelen csatlakozások és laza kapcsok áramütést vagy tüzet okozhatnak.

Telepítési eszközök

1 Szintező	2 Csavarhúzó	3 Ütvefúró
4 Fúróhegy	5 Csőtágító	6 Nyomatékkulcs
7 Villáskulcs	8 Csővágó	9 Szivárgásérzékelő
10 Vákuumszivattyú	11 Nyomásmérő	12 Multiméter
13 Imbuszkulcs		14 Mérőszalag

Megjegyzés:

- A telepítéssel kapcsolatban egyeztessen a forgalmazójával.
- Ne használjon nem engedélyezett tápkábelt.

A beszerelés helyének kiválasztása

Alapvető követelmények

Az alábbi telepítési helyek a légkondicionáló meghibásodását okozhatják. Ha ez nem megoldható, kérjük, egyeztessen a forgalmazójával:

1. Olyan helyek, ahol erős hőforrások, gőzök, gyúlékony vagy robbanásveszélyes gázok vagy illékony anyagok vannak a levegőben.
2. Nagyfrekvenciás eszközök környéke (pl. hegesztőgép, orvostechnikai eszközök).
3. Vízparti helyek.
4. Olajköddel és párákkal szennyezett levegőjű helyek.
5. Kénes gázokkal szennyezett helyek.
6. Egyéb helyek, ahol különleges üzemeltetési körülmények állnak fenn.
7. A készüléket nem szabad mosókonyhába telepíteni.

Beltéri egység

1. A levegő bemenetet nem szabad eltakarni.
2. Válasszon ki egy helyet, ahol a kondenzvíz könnyen elosztható, és másokat nem zavar.
3. Válasszon ki egy olyan helyet, ahol a kültéri egység kényelmesen csatlakoztatható és hálózati csatlakozó aljzat közelében van.
4. Válasszon ki olyan helyet, amely gyermekek számára nem elérhető.
5. A berendezés helyén az épületszerkezet teherbírása legalább a beltéri egység tömegének négyszerese legyen, és a működés ne járjon zajjal és rezgéssel.
6. A készüléket 2,5 méterrel a padlószint fölé kell telepíteni.
7. A beltéri egységet ne telepítse közvetlenül elektromos készülék fölé.
8. A készüléket igyekezzen fénycsövektől minél messzebb telepíteni.

Az elektromos csatlakoztatásra vonatkozó követelmények

Biztonsági óvintézkedések

1. A berendezés telepítésekor be kell tartani az elektromos munkára vonatkozó biztonsági előírásokat.
2. A helyi biztonsági előírásoknak megfelelően minősített hálózati áramköri elemeket és légmegszakítót használjon.
3. Ellenőrizze, hogy az áramellátás a légkondicionálóra vonatkozó követelményeknek megfelelő. Ingadozó áramellátás, helytelen kábelezés vagy meghibásodás. A légkondicionáló használata előtt építsen be megfelelő tápkábeleket.
4. A fázist, a nullavezetőt és a földelővezetékét csatlakoztassa megfelelően a hálózati csatlakozóba.
5. Bármilyen elektromos munka esetén a biztonságos munkavégzés érdekében először feltétlenül kapcsolja ki az áramellátást. A villásdugóval szerelt típusok esetén telepítést követően a villásdugónak elérhetőnek kell lennie.
6. A telepítés befejezése előtt ne kapcsolja be az áramellátást.
7. Ha a tápkábel megsérült, azt a gyártónak, saját szerviztechnikusának, vagy hasonlóan képzett személyeknek kell kicserélnie a veszély elkerülése érdekében.
8. A hűtőfolyadékör üzem közben felforrósodik, ezért a csatlakozókábelt tartsa távol a rézcsövektől.
9. A készüléket a bekötésre vonatkozó országos előírásoknak megfelelően szerelje fel.
10. A készüléket „X” m²-nél nagyobb helyiségben kell telepíteni, üzemeltetni és tárolni. (Lásd az 1. táblázatot)



Ne feledje, hogy a készülék gyúlékony R32 gázzal van feltöltve. A készülék nem megfelelő kezelése súlyos személyi sérülést és vagyoni kárt okozhat. A hűtőközeg adatait lásd a „Hűtőközeg” c. fejezetben.

Földelési követelmények

1. A légkondicionáló első osztályú elektromos készülék. Speciális földelőkészülékkel, szakember által megfelelően kell földelni. Ügyeljen a megfelelő földelésére, ellenkező esetben áramütést okozhat.
2. A légkondicionálóban a sárga-zöld kábel a földelőkábel, amelyet más célra nem szabad használni.
3. A földelési ellenállásnak meg kell felelnie az országos elektromos biztonsági előírásoknak.
4. A berendezést úgy kell elhelyezni, hogy az elektromos csatlakozó hozzáférhető legyen.
5. Az áramkörbe minden pólusban megszakító típusú megszakítót kell bekötni, amelynél az érintkezők közötti távolság legalább 3 mm.

A beltéri egység beszerelése

Első lépés: a telepítés helyének kiválasztása

Tegyen javaslatot az ügyfélnek a telepítés helyére, és egyeztesse vele.

Második lépés: a falikeret felszerelése

1. Akassza fel a fali szerelőkeretet a falra; állítsa vízszintes helyzetbe a szintezővel, majd jelölje át a csavarlyukak helyét a falra.
2. Fúrja fel a csavarok lyukait a falba ütvefúró segítségével (a műanyag dűbelekhez alkalmazott fúróhegyet használja), majd helyezzen egy-egy műanyag dűbelt a lyukakba.
3. Erősítse a fali tartókeretet a falra önmetsző csavarokkal (ST4.2X25TA), majd húzással ellenőrizze, hogy a keret szilárdan fel van-e erősítve. Ha a műanyag dűbel nem szorul meg a furatban, fúrjon fel egy másik lyukat a közelben.

Harmadik lépés: a cső átvezető lyukának kifúrása

1. Válassza ki a cső átvezető lyukát a kimeneti cső irányának megfelelően. A csővezető lyuk helye kevéssel a falikeret alatt legyen, az alább látható módon.

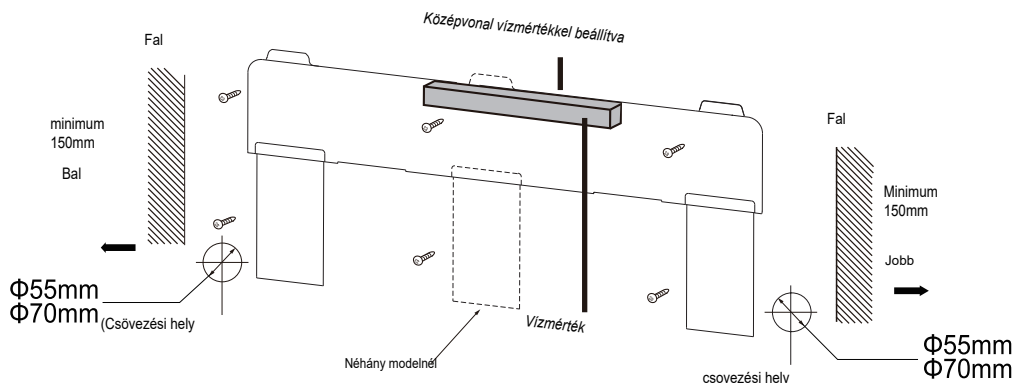

2. A kiválasztott kimeneti csőhelyen készítsen Φ55 vagy Φ70 átmérőjű lyukat. Hogy a leeresztés egyenletesen történjen, a falban a lyukat kissé kifelé lejtve, kb. 5-10° lejtéssel alakítsa ki.

A beltéri egység beszerelése

Megjegyzés:

- A furat elkészítéskor ügyeljen a portalanításra, és tegye meg a megfelelő óvintézkedéseket.
- A műanyag dűbelek nincsenek a berendezéshez mellékelve, ezek beszerzéséről helyileg kell gondoskodni.

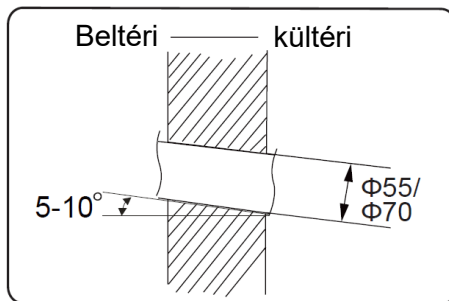

Negyedik lépés: a kimeneti cső

1. A cső jobbra, jobbra hátrafelé, balra és balra hátrafelé is kivezethető.

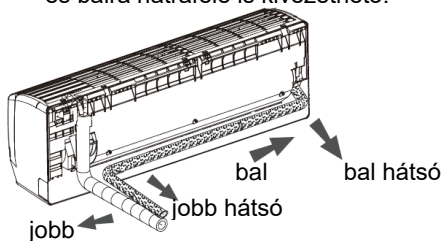

2. Amikor a cső bal vagy jobb oldali kivezetését eldöntötte, a megfelelő oldalon vágja ki a lyukat a készülékház alján.

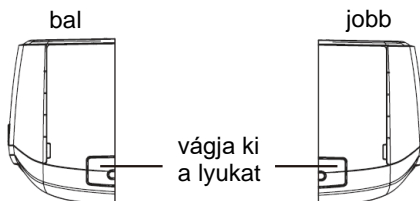

Ötödik lépés: a beltéri egység csövének csatlakoztatása

1. Irányítsa a csőcsatlakozást a kapcsolódó kitágított csővégbe.
2. Húzza meg a hollandi anyát kézzel.

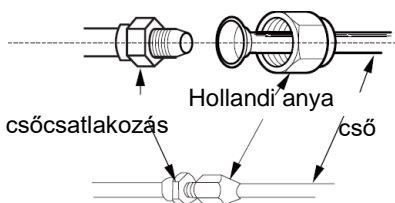

3. Állítsa be a meghúzási nyomatékot az alábbi táblázat szerint. Helyezze a villáskulcsot a csőcsatlakozásra és a nyomatékkulcsot a hollandi anyára. Húzza meg a hollandi anyát nyomatékkulccsal.

A beltéri egység beszerelése

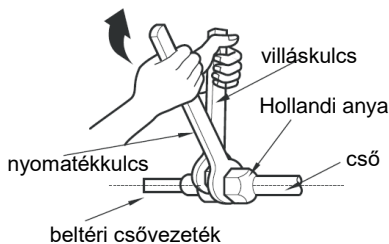

Hátlapú anya átmérő	Meghúzási nyomaték (Nm)
Φ 6	15~20
Φ 9.52	30~40
Φ 12	45~55
Φ 16	60~65
Φ 19	70~75

4. Burkolja be a beltéri csővezetékét és az összekötőcsövet a szigetelő csőhéjjal, majd burkolja be szigetelő szalaggal.

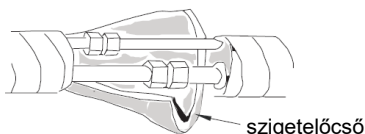

Hatodik lépés: a leeresztő tömlő beépítése

1. Csatlakoztassa a leeresztőcsövet a beltéri egység kimeneti csővéhez.

2. A csatlakozást kösse át szigetelőszalaggal.

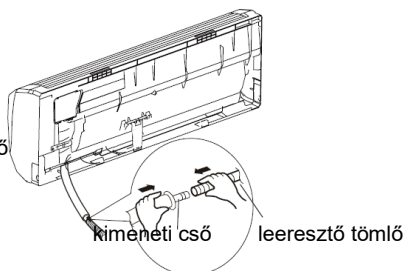
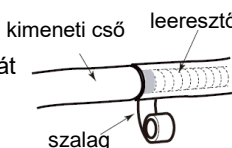

Megjegyzés:

- Burkolja szigetelőcsőbe a beltéri leeresztő tömlőt, hogy a páralecsapódást megelőzze.
- A műanyag dűbelek nincsenek a berendezéshez mellékelve.

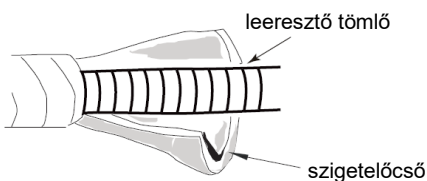

Hetedik lépés: A beltéri egység kábelének csatlakoztatása

1. Nyissa fel a panelt, távolítsa el a kábelcsatlakozó dobot fedelének csavarját, és vegye le a fedelet.

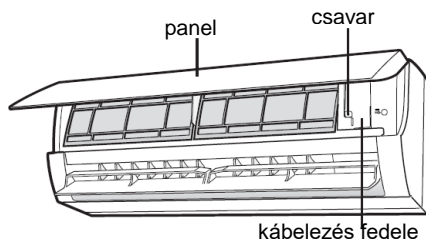

A beltéri egység beszerelése

2. Vezesse át a tápkábelt a beltéri egység hátulján lévő kábelvezető lyukon, és húzza ki előlről.

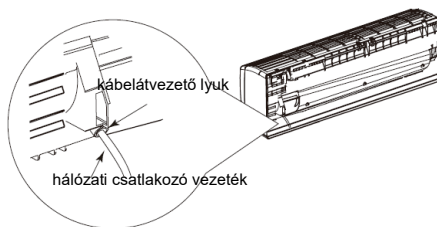

3. Távolítsa el a kábelbilincset; csatlakoztassa a hálózati csatlakozókábelt a színe szerinti kapocshoz; húzza meg a csavart, majd rögzítse a kábelt a kábelbilinccsel.

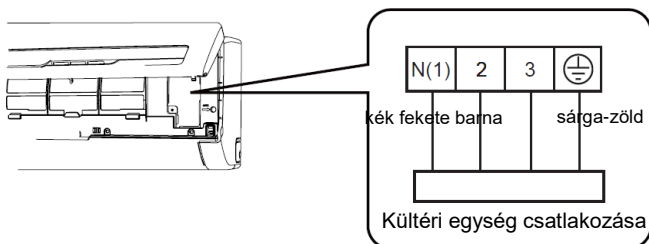

Megjegyzés: a bekötési rajz csak referencia, kérjük magát a készüléket is tanulmányozza.

4. Helyezze vissza a csatlakozódoboz fedelét, és húzza meg a csavart.
5. Csupkja vissza a burkolatot.

Megjegyzés:

- A beltéri és kültéri egységek valamennyi kábelét szakembernek kell bekötnie.
- Ha a hálózati csatlakozó vezeték hossza nem elegendő, vegye fel a kapcsolatot a szállítójával és kérjen hosszabbat. Ne kísérelje meg a vezetéket házilag meghosszabbítani.
- A villásdugóval szerelt légkondicionálók esetén telepítést követően a villásdugónak elérhetőnek kell lennie.
- A villásdugó nélkül telepített légkondicionálók esetén légmegszakítót kell az áramkörbe építeni. A légmegszakító minden pólusban megszakító típusú legyen, amelynél az érintkezők közötti távolság legalább 3 mm.

A beltéri egység beszerelése

Nyolcadik lépés: a csövek kötegelése

1. A szalaggal fogja össze az összekötőcsövet, tápkábelt és leeresztő tömlőt.

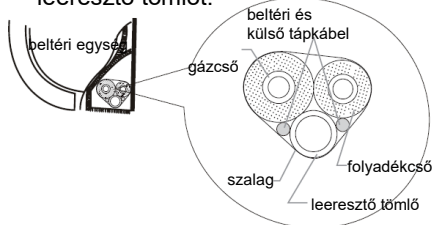

2. Összekötéskor hagyjon rá bizonyos hosszúságú leeresztő tömlőt és tápkábelt. Amikor az összefogással már haladt valamennyit, különítse el a beltéri tápkábelt és a leeresztő tömlőt.

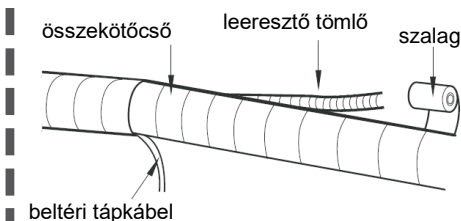

3. Egyenletesen fogja össze őket.
4. A folyadékcsövet és a gázcsövet a végén külön kell megkötöni.

Megjegyzés:

- A tápkábel és a vezérlőkábel nem keresztezheti egymást, és nem szabad őket összesodorni.
- A leeresztő tömlőt alul rögzíteni kell.

Kilencedik lépés: a beltéri egység felakasztása

1. A kötegelt csöveket helyezze a falcsőbe, majd vezesse át őket a fal furatában.
2. Akassza fel a beltéri egységet a falikeretre.
3. A csövek és a fal furata közti hézagot töltsé ki tömítőgumival.
4. Rögzítse a falicsövet.
5. Ellenőrizze a beltéri egység megfelelő, a falhoz közeli felszerelését.

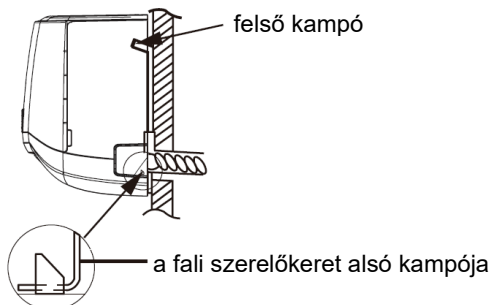
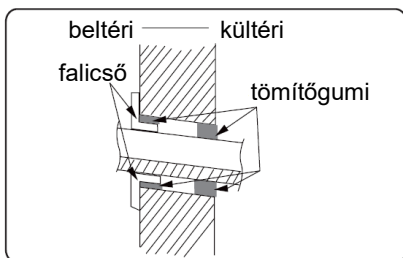

Megjegyzés:

- Ne hajlítsa meg túlságosan a leeresztő tömlőt, hogy az en tömődhesen el.

Telepítés utáni ellenőrzés

- A telepítést követően ellenőrizze az alábbi követelmények teljesülését.

Ellenőrizendő elemek	Lehetséges meghibásodás
Megfelelően telepítették az egységet?	Az egység leeshet, rázkódhat vagy zajt bocsáthat ki.
Elvégezte a szivárgásvizsgálatot?	Ez elégtelen hűtő-/fűtőtéljesítményhez vezethet.
Megfelelő a csővezeték hőszigetelése?	Kondenzációt és vízcöpögést okozhat.
Megfelelő a vízvezetés?	Kondenzációt és vízcöpögést okozhat.
Az áramellátás feszültsége az adattáblán szereplő feszültségértéknek megfelelő?	Ez meghibásodáshoz vezethet vagy kárt tehet az alkatrészekben.
Megfelelő az elektromos kábelezés és a csővezeték telepítése?	Ez meghibásodáshoz vezethet vagy kárt tehet az alkatrészekben.
Biztonságosan földelték a készüléket?	Ellenkező esetben szivárgóáram keletkezhet.
A tápkábel az előírásoknak megfelelő?	Ez meghibásodáshoz vezethet vagy kárt tehet az alkatrészekben.
Akadályozza valami a levegő bemeneti és kimeneti nyílásait?	Ez elégtelen hűtő-/fűtőtéljesítményhez vezethet.
Eltávolították a telepítés során keletkezett port és a sorját?	Ez meghibásodáshoz vezethet vagy kárt tehet az alkatrészekben.
Teljesen nyitva van az összekötőcső gázszelepe és folyadékszelepe?	Ez elégtelen hűtő-/fűtőtéljesítményhez vezethet.
Tömítették a csőátvezető lyuk bemenetét és kimenetét?	Ennek hiánya elégtelen hűtő-/fűtőtéljesítményhez és árampazarláshoz vezethet.

Próbaüzem

1. A próbaüzem előkészítése

- Az ügyfél jóváhagyja a légkondicionálót.
- Állítsa össze az ügyfél számára a légkondicionálóra vonatkozó fontos információt.

2. A próbaüzem menete

- Kapcsolja be az áramellátást, és nyomja meg az „ON/OFF” gombot a légkondicionáló bekapcsolásához.
- Nyomja meg a MODE (üzemmódválasztó) gombot az AUTO (automatikus), COOL (hűtés), DRY (száraz), FAN (ventilátor) és HEAT (fűtés) üzemmódok megfelelő működésének ellenőrzéséhez.
- Ha a környezeti hőmérséklet alacsonyabb, mint 16°C, a légkondicionáló nem tudja megkezdeni a hűtést.

A bekötő cső összeállítása

1. A bekötő cső standard hossza
 - 5 m, 7,5 m, 8 m
2. A bekötő cső minimális hossza
A szabványos 5 m hosszú összekötőcsővel szerelt egységek esetén az összekötőcső minimális hosszára nincs korlátozás. A szabványos 7,5 m és 8 m hosszú összekötőcsővel szerelt egységek esetén az összekötőcső minimális hossza 3 m.
3. A bekötő cső maximális hossza

1. táblázat: A bekötő cső maximális hossza

Mértékegység: m

Névleges kapacitás	A bekötő cső maximális hossza	Névleges kapacitás	A bekötő cső maximális hossza
(1500 W)	15	(7000 W)	25
(2000 W)	15		
(2500 W)	15		
(3500W)	20		
(5000 W)	25		

4. A hozzáadandó hűtőolaj mennyiségének és a hűtőközeg töltetnek a számítási módja a folyadékcső meghosszabbítását követően
Ha a standard hosszhoz képest 10 méterrel megnöveljük a bekötő cső hosszát, minden további 5 m bekötőcső-hosszra adjunk hozzá 5 ml hűtőközeg-olajat.
A hozzáadandó hűtőközeg mennyiségének számítási módja (folyadékcső alapján):
 - (1) További hozzáadandó hűtőközeg mennyisége = a folyadékcső megnövelt hossza × méterenként hozzáadandó további hűtőközeg
 - (2) A standard csőhosszra a táblázatban megadottak szerint adjuk hozzá a hűtőközeget. A méterenként hozzáadandó további hűtőközeg mennyisége a folyadékcső átmérőjének függvénye. Lásd a 2. táblázatot

2. táblázat További hozzáadandó hűtőközeg mennyiség az R32 esetén

A bekötő cső átmérője		Beltéri egység adagolószelepe	Kültéri egység adagolószelepe	
Folyadékcső	Gázcső	Csak hűtés, hűtés és fűtés (g/m)	Csak hűtés (g/m)	hűtés és fűtés (g/m)
Φ6	Φ9,5 vagy Φ12	16	12	16
Φ6 vagy Φ9,5	Φ16 vagy Φ19.	40	12	40
Φ12	Φ19 vagy Φ22,2	80	24	96
Φ16	Φ25,4 vagy Φ31,8	136	48	96

Megjegyzés: A kiegészítő hűtőközegetöltet mennyisége a 2 táblázatban javasolt, de nem kötelező érték.

A csőtágítás módja

Megjegyzés:

A hűtőközeg szivárgás egyik fő oka a nem megfelelő csőtágítás. A cső tágítását az alábbi lépések szerint végezze:

A: Vágja le a csövet.

- Ellenőrizze a csőhossz megfelelőségét, megmérve a beltéri egység és a kültéri egység közötti távolságot.
- Csővágóval vágja a kívánt méretre a csövet.

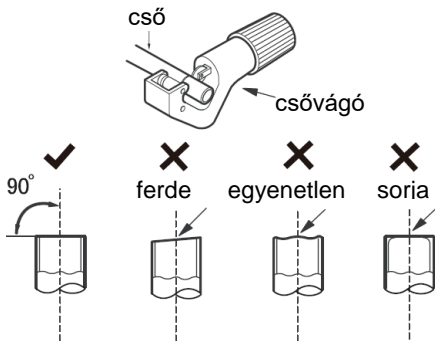

B: Távolítsa el a sorját.

- Távolítsa el a sorját a formázóval, ügyelve arra, hogy a sorja ne juthasson a csőbe.

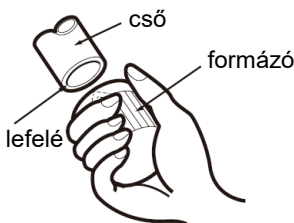

C: Helyezzen fel megfelelő szigetelő csőhéjat.

D: Szerelje fel a hollandi anyát.

- Távolítsa el a hollandi anyát a beltéri összekötőcsőről és a kültéri szelepről; helyezze a hollandi anyát a csőre.

E: Tágítsa ki a nyílást.

- Tágítsa ki a nyílást csőtágítóval.

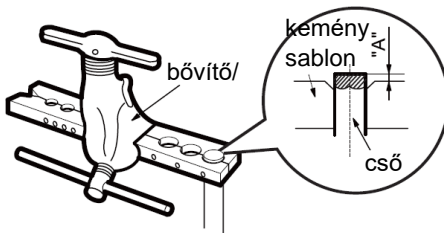

Megjegyzés:

- „A” az átmérő függvényében eltérő, kérjük, lásd az alábbi táblázatot:

Külső átmérő (mm)	A (mm)	
	Max	Min
Φ6 - 6,35 (1/4")	1,3	0,7
Φ9,52 (3/8")	1,6	1,0
Φ12-12,7 (1/2")	1,8	1,0
Φ15,8-16 (5/8")	2,4	2,2

F: Vizsgálat

- Ellenőrizze a kitágított csővégnyílás minőségét. Ha bármilyen hibát észlel, tágítsa ki a csövet ismét a fenti lépéseknek megfelelően.

sima felület

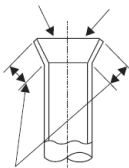

nem megfelelő tágítás

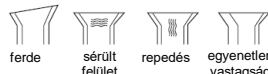

a

hosszak

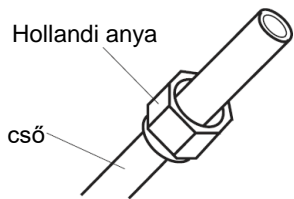



OKOS KLÍMA - OKOS DÖNTÉS!

www.polarklima.hu