

Használati utasítás

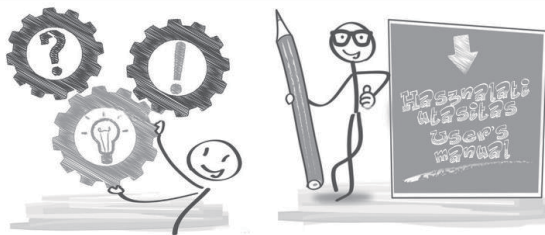

Típus:

SIEH0025SDZ/SO1H0025SDZ

SIEH0035SDZ/SO1H0035SDZ

SIEH0050SDZ/SO1H0050SDZ

SIEH0070SDZ/SO1H0070SDZ

Tartalomjegyzék

Távvezérlő specifikációk.	02
A távvezérlő használata.	03
Gombok és funkciók.....	04
A kijelzőn megjelenő jelzések.....	08
Az általános funkciók használata.....	09
A további funkciók használata.....	11

Távvezérlő specifikációk

Típus	RG10A(D2S)/BGEF, RG10A(D2S)/BGEFU1, RG10A1(D2S)/BGEF, RG10A2(D2S)/BGEFU1, RG10A2(D2S)/BGCEFU1, RG10A2(D2S)/BGCEF, RG10A10(D2S)/BGEF, RG10B(D2)/BGEF, RG10B1(D2)/BGEF, RG10B2(D2)/BGCEF, RG10B10(D2)/BGEF, RG10B10(D2)/BGCEF, RG10Y1(D2)/BGEF, RG10Y2(D2S)/BGEF
Feszültség	3.0V(R03/LR03×2 szárazelem)
Jelvételei tartomány	8m
Környezet	-5°C~60°C(23°F~140°F)

MEGJEGYZÉS: Az RG10Y1 (D2)/BGEF, RG10Y2(D2S)/BGEF típusok esetében, ha a készüléket hűtés, automatikus vagy száraz üzemmódban kapcsolja ki, és a beállított hőmérséklet 24 C-nál alacsonyabb, akkor a beállított hőmérséklet automatikusan 24 C-ra áll be a készülék újbóli bekapcsolásakor. Ha a készüléket fűtés üzemmódban kapcsolja ki úgy, hogy a beállított hőmérséklet 24 C-nál magasabb, a beállított hőmérséklet automatikusan 24 C-ra áll be a készülék újbóli bekapcsolásakor.

Gyorsindítás

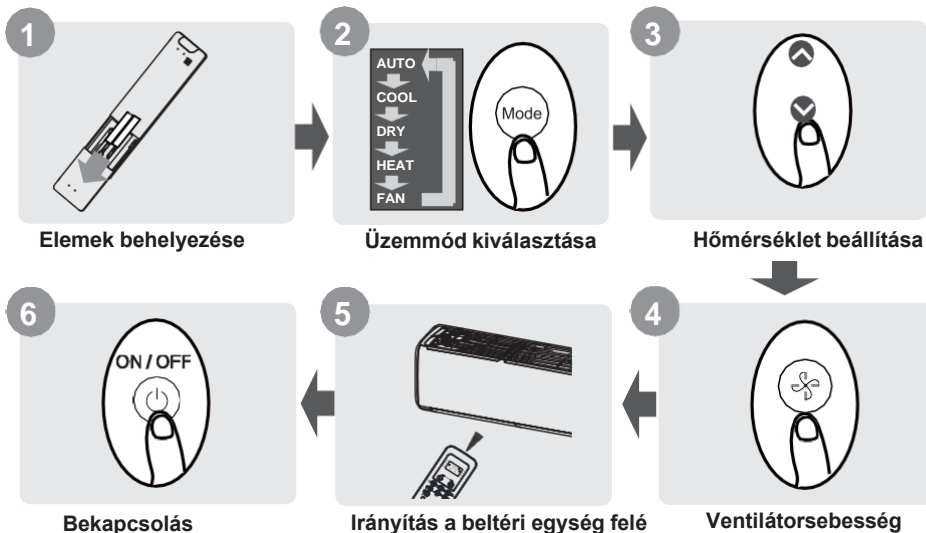

NEM TUDJA, MIT CSINÁL EGY FUNKCIÓ?

A klímaberendezés használatának részletes leírását a jelen kézikönyv "Általános használata" és a "További funkciók" használatára című fejezetekben találja.

MEGJEGYZÉS

- Az Ön készülékén található gombok kialakítása némileg eltérhet az illusztrációtól.
- Ha a beltéri egység nem rendelkezik egy adott funkcióval, akkor az adott funkció gombjának megnyomása a távirányítón nem eredményez semmilyen hatást.
- Ha a "Távvezérlő kézikönyv" és a "Kezelési utasítás" funkcióleírásai között nagy különbségek vannak, akkor a "Kezelési utasítás" leírása az irányadó.

A távvezérlő használata

Az elemek cseréje

A légkondicionáló készülékhez két elem is tartozhat (egyes típusoknál). Használat előtt tegye be az elemeket a távirányítóba!

1. Csúsztassa lefelé a távirányító hátsó burkolatot, így láthatóvá válik az elemtartó rekesz.
2. Helyezze be az elemeket, ügyelve arra, hogy az elemek (+) és (-) végei megfeleljenek az elemtartóban lévő szimbólumoknak.
3. Csúsztassa vissza az elemtartó burkolatot a helyére!

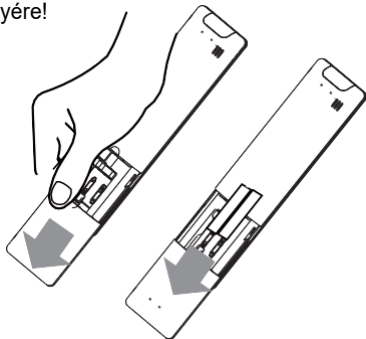

Az elemekkel kapcsolatos megjegyzések

Az optimális termékteljesítmény miatt:

- Ne vegyítse a régi és az új elemeket, illetve a különböző típusú elemeket!
- Ne hagyjon elemeket a távirányítóban, ha a készüléket 2 hónapnál hosszabb ideig nem tervezi használni.



Az elemek ártalmatlanítása

Az elemeket ne helyezze el a kommunális hulladék közelébe! Az elemek megfelelő ártalmatlanítására vonatkozóan tekintse át a helyi jogszabályokat!

Használati javaslatok

- A távirányítót a készüléktől számított 8 méteren belül kell használni.
- A készülék hangjelzést ad, amikor a távvezérlő jelét fogadta.
- A függönyök, egyéb anyagok és a közvetlen napfény zavarhatják az infravörös jeladó készüléket.
- Vegye ki az elemeket, ha a távirányítót 2 hónapnál tovább nem kívánja használni.

Használatra vonatkozó megjegyzések

A készülék megfelel a helyi nemzeti előírásoknak.

- Kanadában megfelel a CAN ICES-3(B)/NMB-3(B) előírásnak.
- Az USA-ban ez a készülék megfelel az FCC-szabályok 15. részében foglaltaknak. A használat az alábbi két feltételhez kötött:
 - (1) Ez a készülék nem okozhat káros interferenciát, és
 - (2) ennek a készüléknek el kell tűrnie a fogadott interferenciát, beleértve a nem kívánt működést okozó interferenciát is.

Ezt a készüléket vizsgálták, és megállapították, hogy megfelel a "B" osztályú digitális eszközökre vonatkozó határértékeknek az FCC-szabályok 15. része értelmében. Ezeket a határértékeket úgy határozták meg, hogy ésszerű védelmet nyújtsanak a káros interferenciával szemben a lakossági installációban. Ez a berendezés rádiófrekvenciás energiát termel, használ és sugározhat, és ha nem az utasításoknak megfelelően telepítik és használják, káros interferenciát okozhat a rádiótávközlésben. Azonban nincs garancia arra, hogy egy adott installációban nem lép fel interferencia. Ha ez a berendezés káros interferenciát okoz a rádió- vagy televízió vételben (amely a berendezés ki- és bekapcsolásával megállapítható), akkor meg kell próbálni az interferenciát az alábbi intézkedésekkel elhárítani:

- Irányítsa át vagy mozgassa át a vevőantennát!
- Növelje a berendezés és a vevő közötti távolságot!
- Csatlakoztassa a készüléket egy olyan aljzathoz, amely más áramkörön van, mint amelyhez a vevő csatlakozik!
- Forduljon a kereskedőhöz vagy egy tapasztalt rádió/TV-technikushoz segítségért!
- A megfelelésért felelős fél által nem jóváhagyott változtatások vagy módosítások érvényteleníthetik a felhasználónak a berendezés üzemeltetésére vonatkozó jogosultságát.

Gombokésfunkciók

Az új légkondicionáló használata előtt mindenképpen ismerkedjen meg a távvezérlővel! Az alábbiakban röviden bemutatjuk magát a távvezérlőt. A légkondicionáló berendezés működtetésére vonatkozó utasításokat a jelen kézikönyv "Általános funkciók használata" című fejezetében találja.

BE/KI
A készülék ki-bekapcsolásához

HŐMÉRS.
Növeli a mérsékelt hőmérsékletet 1°C (1°F) léptékben. A maximális hőmérséklet 30°C (86°F).
MEGJEGYZÉS: A fel/le nyíl gombok 3 másodpercig történő egyidejű megnyomásával a hőmérséklet mértékegysége változtatható (°C és °F).

SET
A működési funkciókat az alábbiak szerint lépteti át: Fresh -> Sleep -> Follow Me -> AP mode -> Fresh...
A kiválasztott szimbólum villogni fog a kijelzőn, nyomja meg az OK gombot a megerősítéshez!

HŐM.
Csökkenti a mérsékelt hőmérsékletet 1°C (1°F) léptékben. A min. hőmérséklet 16 C(60OF).

Ventilátor seb.
A ventilátor sebességének változtatása AU→ 20% →40%→60%→ 80%→ 100%.
Nyomja meg a fel/le nyíl gombokat a sebesség 1%-os léptékekben történő növeléséhez/csökkentéséhez! **SWING**

A vízszintes zsalu mozgásának elindítása és leállítása. Tartsa lenyomva 2 másodpercig a függőleges zsalu automatikus mozgásának elindításához.

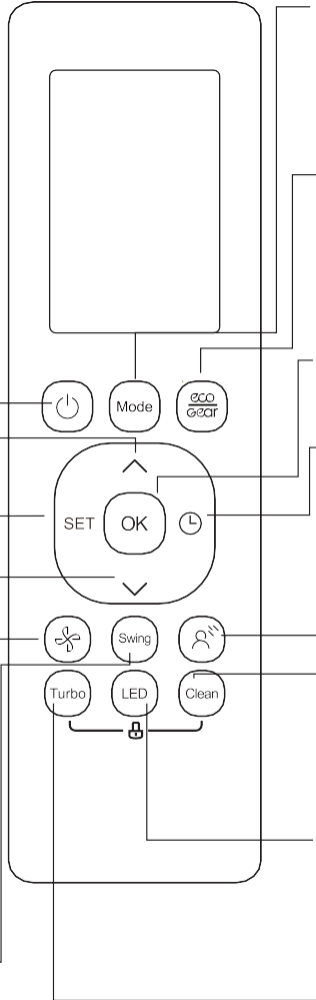

MODE

Az üzemmódok váltásához: **AUTO**
→ **COOL** → **DRY** → **HEAT** → **FAN**

Megjegyzés: A fűtés üzemmód csak hűtő típusok esetén nem áll rendelkezésre.

ECO/GEAR

Nyomja meg ezt a gombot az energiatakarékos üzemmódok között való váltáshoz a következőkben sorrendben: **ECO->GEAR(75%)->GEAR(50%)-> ECO**

OK

A kiválasztott funkciók megerősítésére szolgál

IDŐZÍTŐ

Az időzítő beállítása

BREEZE AWAY

Ez a funkció megakadályozza, hogy a készülék a levegőt közvetlenül az emberi testre fújja.

MEGJ: Ez a funkció csak hűtés, ventilátor és száraz üzemmódban érhető el.

CLEAN

Az Öntisztítás vagy az Aktív tisztítás funkció indítására/leállítására szolgál. (Típustól függően, lásd a Használati és telepítési kézikönyvben).

LED

Be- és kikapcsolja a beltéri egység LED-kijelzőjét és a légkondicionáló hangjelzőjét (típustól függően), így kényelmes és csendes környezetet teremt.

Turbo

Lehetővé teszi, hogy a készülék a lehető legrövidebb idő alatt elérje a beállított hőmérsékletet.

Típus: RG10A2(D2S)/BGEFU1, RG10Y2(D2S)/BGEF
RG10A10(D2S)/BGEF(20-28 C/68-82 F)
RG10A(D2S)/BGEF & RG10A(D2S)/BGEFU1(A "fresh" funkció nem elérhető)
RG10A2(D2S)/BGCEFU1 & RG10A2(D2S)/BGCEF
(Csak hűtő típusok esetén, AUTO üzemmód és FŰTÉS üzemmód nem áll rendelkezésre)

BE/KI
A készülék ki-bekapcsolásához

HŐM. \wedge
Növeli a mérsékelt hőmérsékletet 1°C (1°F) léptékben. A maximális hőmérséklet 30°C (86°F).
MEGJEGYZÉS: A fel/le nyíl gombok 3 másodpercig történő egyidejű megnyomásával a hőmérséklet mértékegysége változtatható (°C és °F).

SET
A működési funkciókat az alábbiak szerint lépteti át: Fresh -> Sleep -> Follow Me -> AP mode -> Fresh...
A kiválasztott szimbólum villogni fog a kijelzőn, nyomja meg az OK gombot a megerősítéshez!

Hőm. \vee
Csökkenti a mérsékelt hőmérsékletet 1°C (1°F) léptékben. A min. hőmérséklet 16 C(60OF).

Ventilátor seb.
A ventilátor sebességének változtatása AU 20% -> 40% -> 60% -> 80% -> 100%.
Nyomja meg a fel/le nyíl gombokat a sebesség 1%-os léptékben történő növeléséhez/ csökkentéséhez!

SWING
A vízszintes zsalu mozgásának elindítása és leállítása. Tartsa lenyomva 2 másodpercig a függőleges zsalu automatikus mozgásának elindításához.

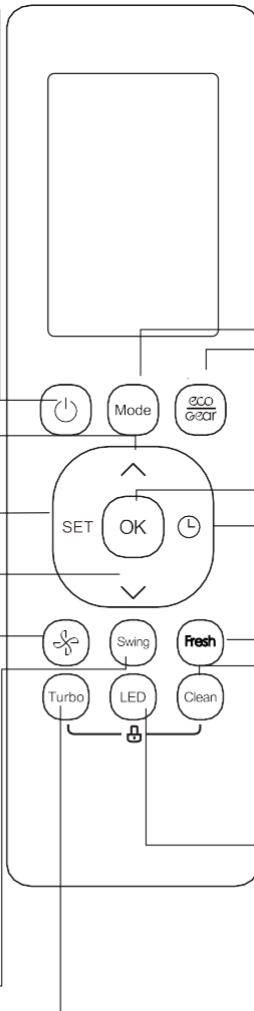

MODE

Az üzemmódok váltásához :
AUTO → COOL → DRY → HEAT → FAN

Megjegyzés: A fűtés üzemmód csak hűtő típusok esetén nem áll rendelkezésre.

ECO/GEAR

Nyomja meg ezt a gombot az energiatakarékos üzemmódok között való váltáshoz a következő sorrendben: ECO->GEAR(75%)-GEAR(50%)→ ECO

OK

A kiválasztott funkciók megerősítésére szolgál

IDŐZÍTŐ

Az időzítő beállítása

FRESH

A "friss levegő" funkció indítása és leállítása.

CLEAN

Az Öntisztítás vagy az Aktív tisztítás funkció indítására/ leállítására szolgál. (Típustól függően, lásd a Használati és telepítési kézikönyvben).

LED

Be- és kikapcsolja a beltéri egység LED-kijelzőjét és a légkondicionáló hangjelzőjét (típustól függően), így kényelmes és csendes környezetet teremt.

Turbo

Lehetővé teszi, hogy a készülék a lehető legrövidebb idő alatt elérje a beállított hőmérsékletet.

Típus: RG10A1(D2S)/BGEF

BE/KI

A készülék ki-bekapcsolásához

Hőm. ^

Növeli a mérsékelt hőmérsékletet 1°C (1°F) léptékben. A maximális hőmérséklet 30°C (86°F).
MEGJEGYZÉS: A fel/le nyíl gombok 3 másodpercig történő egyidejű megnyomásával a hőmérséklet mérőkegysége változtatható(°C és °F).

SET

A működési funkciókat az alábbiak szerint lépteti át: Fresh -> Sleep -> Follow Me -> AP mode -> Fresh...
A kiválasztott szimbólum villogni fog a kijelzőn, nyomja meg az OK gombot a megerősítéshez!

HŐM.

Csökkenti a mérsékelt hőmérsékletet 1°C (1°F) léptékben. A min. hőmérséklet 16 C(60OF).

Ventilátor seb.

A ventilátor sebességének változtatása AU -> 20% -> 40% -> 60% -> 80% -> 100%

Megjegyzés: tartsa lenyomva 2 másodpercig a Csendes funkció aktiválásához.

SWING

A vízszintes zsalu mozgásának elindítása és leállítása. Tartsa lenyomva 2 másodpercig a függőleges zsalu automatikus mozgásának elindításához.

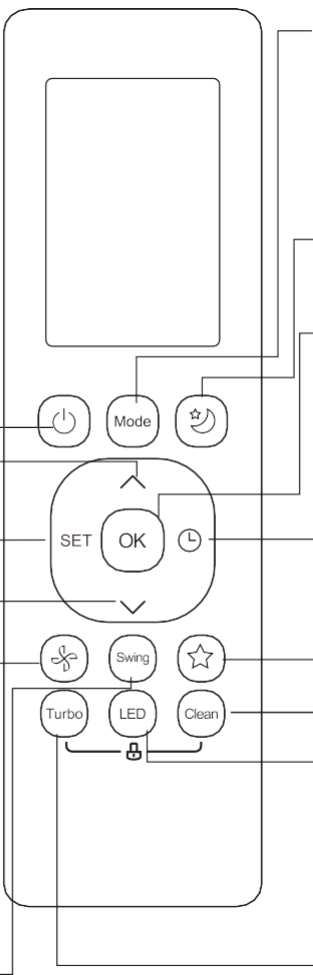

MODE

Az üzemmódok váltásához:

AUTO -> COOL -> DRY -> HEAT -> FAN

Megjegyzés: A fűtés üzemmód csak hűtő típusok esetén nem áll rendelkezésre.

Éjszakai mód

Éjszakai energiatakarékos üzemmód be- és kikapcsolása.

OK

A kiválasztott funkciók megerősítésére szolgál

IDŐZÍTŐ

Az időzítő beállítása

HIVATKOZÁS

Az előző beállítás visszaállítása vagy az előző beállítás folytatása.

CLEAN

Az Öntisztítás vagy az Aktív tisztítás funkció indítására/leállítására szolgál. (Típustól függően, lásd a Használati és telepítési kézikönyvben).

LED

Be- és kikapcsolja a beltéri egység LED-kijelzőjét és a légkondicionáló hangjelzőjét (típustól függően), így kényelmes és csendes környezetet teremt.

Turbo

Lehetővé teszi, hogy a készülék a lehető legrövidebb idő alatt elérje a beállított hőmérsékletet.

Típus: RG10B(D2)/BGEF(A "fresh" funkció nem elérhető)◦◦
RG10B10(D2)/BGEF & RG10B10(D2)/BGCEF(20-28 C/68-82 F)
RG10B2(D2)/BGCEF & RG10B10(D2)/BGCEF (Csak hűtő típusok esetén, AUTO üzemmód és FŰTÉS üzemmód nem áll rendelkezésre
RG10Y1(D2)/BGEF

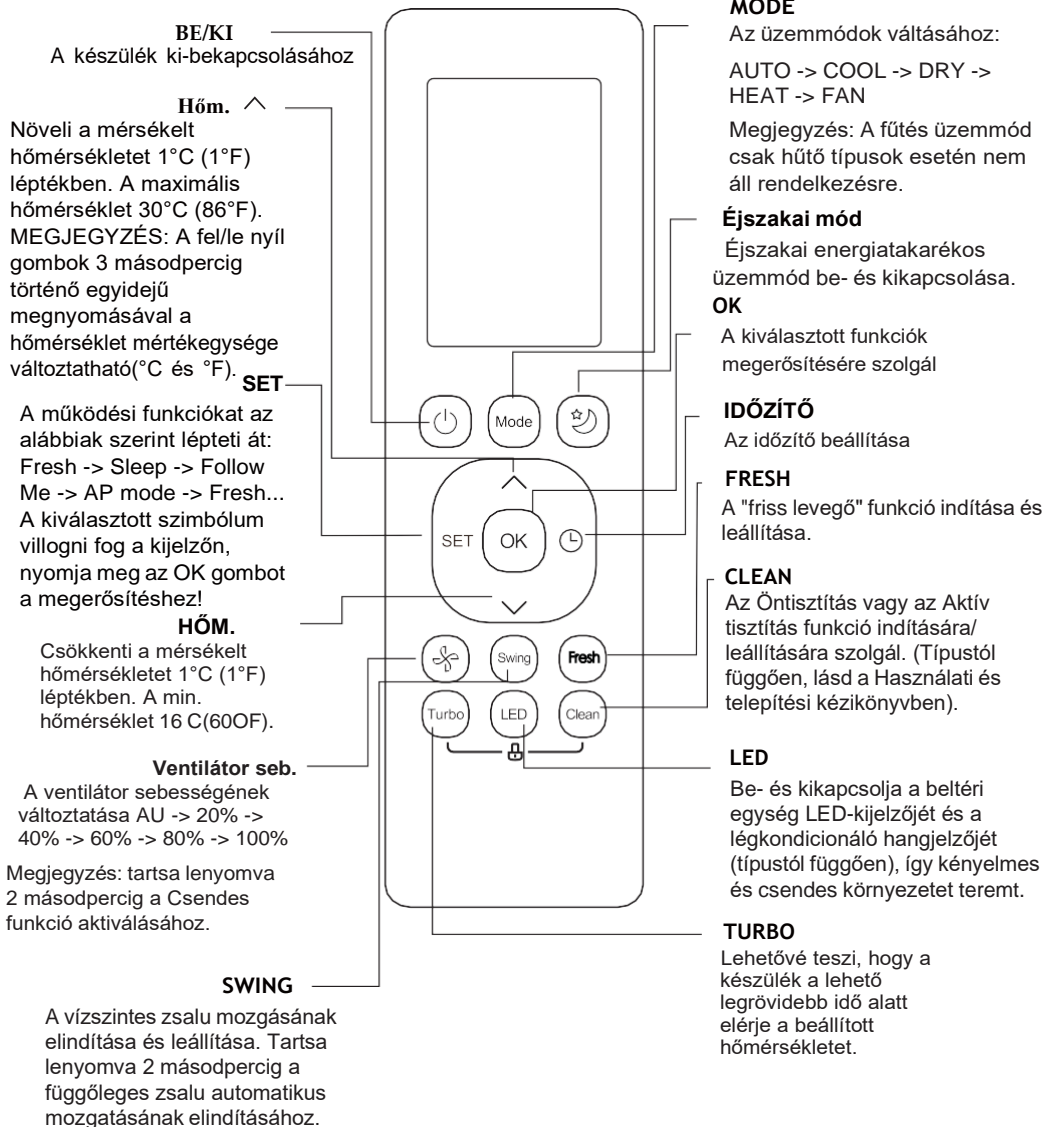

Típus: RG10B1(D2)/BGEF

A kijelzőn megjelenő jelzések

Az információk a távirányító bekapcsolásakor jelennek meg.

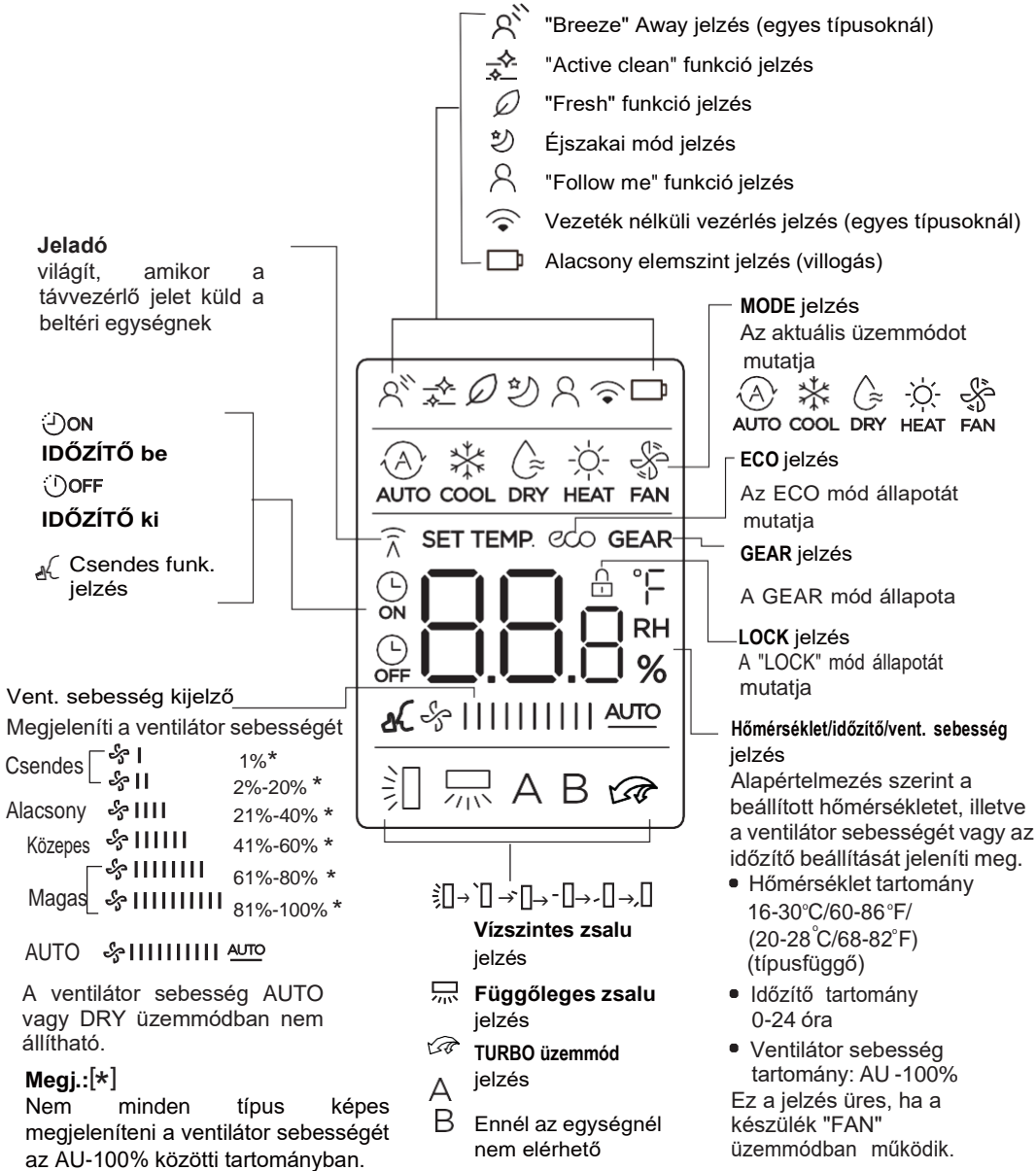

Az alapvető funkciók használata

! FIGYELEM Használat előtt ellenőrizze, hogy a készülék csatlakoztatva legyen a tápforráshoz!

AUTO üzemmód

Válassza ki a módot!



Állítsa be a hőmérsékletet!



Kapcsolja be a légkondicionálót!



Megjegyzés:

1. AUTO üzemmódban a készülék a beállított hőmérséklet alapján automatikusan kiválasztja a COOL, FAN vagy HEAT funkciót.
2. AUTO üzemmódban a ventilátor sebessége nem állítható.

COOL vagy HEAT üzemmód

Válassza ki a módot!



Állítsa be a hőmérsékletet!



Állítsa be a sebességet!



Kapcsolja be a légkondicionálót!



DRY üzemmód

Válassza ki a módot!



Állítsa be a hőmérsékletet!



Kapcsolja be a légkondicionálót!



Megjegyzés: DRY üzemmódban a ventilátor sebességét nem lehet beállítani, mert az már automatikusan vezérelve van.

Ventilátor üzemmód

Válassza ki a módot!



Állítsa be a sebességet!



Kapcsolja be a légkondicionálót!



Megjegyzés: FAN üzemmódban nem lehet beállítani a hőmérsékletet. Ennek eredményeként a kijelzőn nem jelenik meg hőmérséklet-kijelzés.

Az időzítő beállítása

Időzítő ki/be - Az az idő, amely után a készülék automatikusan be- vagy kikapcsol.

Időzítő BE beállítása

Nyomja meg a TIMER gombot az időzítő bekapcsolásához!

Nyomja meg többször a felfelé vagy lefelé nyíl gombot a készülék bekapcsolásához szükséges idő beállításához!

Írnyítsa a távirányítót a készülékre, és várjon 1 másodpercet, az időzítő bekapcsolása aktiválódik.



Időzítő KI beállítása

Nyomja meg a TIMER gombot az időzítő kikapcsolásához!

Nyomja meg többször a felfelé vagy lefelé nyíl gombot a készülék kikapcsolásához szükséges idő beállításához!

Írnyítsa a távirányítót a készülékre, és várjon 1 másodpercet, az időzítő kikapcsolása aktiválódik.



MEGJEGYZÉS:

1. Az időzítő beállításakor az időérték minden egyes megnyomással 30 perces léptékben növekszik, 10 óráig. 10 óra és 24 óra időérték között 1 órás léptékben növekszik. (Például 5 alkalommal megnyomva 2,5 óra, 10 alkalommal megnyomva 5 óra). Az időzítő 24 óra után 0,0-ra áll vissza.
2. Az időzítő funkció kikapcsolható az időérték 0,0-ra állításával.

Példa az időzítő beállítására

Ne feledje, hogy a két funkcióhoz beállított időszakok az aktuális idő utáni, későbbi időpontokra vonatkoznak.

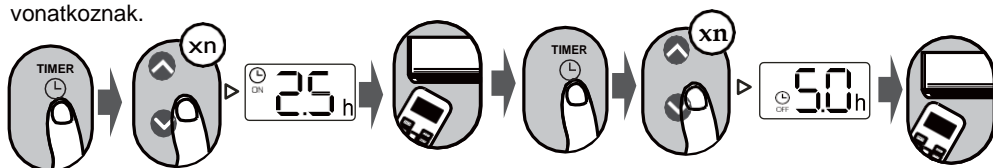

Időzítő be

Az egység bekapcsol

Az egység kikapcsol

Aktuális idő 13:00

14:00

15:00

15:30

16:00

17:00

18:00

2,5 óra múlva
5 óra múlva

Példa: Ha az aktuális idő 13:00, az időzítő fenti lépések szerinti beállítása esetén a készülék 2,5 órával később (15:30) kapcsol be, és 18:00 órakor kapcsol ki.



A további funkciók használata

Swing funkció

Nyomja meg a SWING gombot!

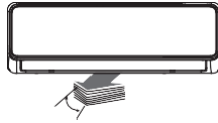

A vízszintes zsalu automatikusan fel- és lefelé mozog a Swing gomb megnyomása után! A leállításhoz nyomja meg újra!

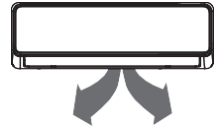

A gombot 2 másodpercnél tovább nyomva tartásával aktiválható a függőleges zsalu mozgása. (Típusfüggő)

Levegő iránya

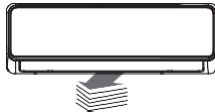

A SWING gomb további lenyomásával öt különböző levegőáramlási irány állítható be. A zsalu a gomb megnyomásakor minden alkalommal egy bizonyos tartományban mozgatható. Nyomja meg a gombot, amíg el nem éri a kívánt irányt!

MEGJEGYZÉS: Ha a készülék ki van kapcsolva, tartsa lenyomva a **MODE** és a **SWING** gombokat egy másodpercig, ekkor a zsalu kinyílik egy bizonyos szögben, így nagyon kényelmes lesz a tisztítás. Egyidejűleg nyomja meg és tartsa lenyomva a **MODE** és a **SWING** gombokat egy másodpercig a lamella visszaállításához (típusfüggő).

LED KIJELZŐ



Nyomja meg a LED gombot!

Nyomja meg ezt a gombot a beltéri egység kijelzőjének be- és kikapcsolásához!

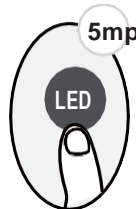

Tartsa lenyomva ezt a gombot több mint 5 másodpercig (egyes típusoknál)!

Tartsa lenyomva ezt a gombot 5 másodpercnél tovább, ekkor a beltéri egység megjeleníti az aktuális szobahőmérsékletet. Ha ismét 5 másodpercnél tovább nyomva tartja, akkor a kijelző újra a beállított hőmérsékletet jeleníti meg.

ECO/GEAR funkció



Nyomja meg ezt a gombot az energiatakarékos üzemmódba való belépéshez a következő sorrendben: ECO -> GEAR(75%) -> GEAR(50%) -> ECO.....

Megjegyzés: Ez a funkció csak HŰTÉS üzemmódban érhető el.

ECO üzemmód:

Hűtés üzemmódban, ennek a gombnak a megnyomásával a távirányító automatikusan 24 C/75 F hőmérsékletre állítja a hőmérsékletet, a ventilátor sebessége automatikus energiatakarékosági okokból (csak akkor, ha a beállított hőmérséklet kevesebb, mint 24 C/75 F). Ha a beállított hőmérséklet 24 C/75 F felett van, nyomja meg az ECO gombot, a ventilátor sebessége automatikus sebességre változik, a beállított hőmérséklet változatlan marad.

MEGJEGYZÉS:

Az ECO/GEAR gomb megnyomása, az üzemmód módosítása vagy a beállított hőmérséklet 24 C/75 F alá csökkentése megszakítja az ECO üzemmódot.

Ha ECO üzemmódban a beállított hőmérséklet 24 C/75 F vagy magasabb, az elégtelen hűtést eredményezhet. Nyomja meg újra az ECO gombot a leállításhoz!

GEAR üzemmód:

Nyomja meg az ECO/GEAR gombot a GEAR üzemmódba való belépéshez az alábbiak szerint:

75% (legfeljebb 75%-os elektromos energiafogyasztás)

50% (legfeljebb 50%-os elektromos energiafogyasztás)

Előző beállítási mód.

GEAR üzemmódban a távirányító kijelzőjén váltakozva jelenik meg az elektromos energiafogyasztás és a beállított hőmérséklet..

Hivatkozás funkció

Nyomja meg a vonatkozó gombot (egyes típusoknál)



Nyomja meg ezt a gombot, amikor a távirányító be van kapcsolva! A rendszer automatikusan visszaáll a korábbi beállításokra, beleértve az üzemmódra, a beállított hőmérsékletre, a ventilátor sebességi szintjére és az alvó funkcióra (ha aktiválva van) vonatkozó beállításokat.

Ha 2 másodpercnél hosszabb ideig lenyomva tartja, a rendszer automatikusan visszaállítja az aktuális működési beállításokat, beleértve a működési módot, a beállított hőmérsékletet, a ventilátor sebességszintjét és az alvó funkciót (ha aktiválva van).

Csendes üzemmód



Tartsa nyomva a Ventilátor gombot több mint 2 másodpercig a Csendes funkció bekapcsolásához/letiltásához (egyes típusoknál).

A kompresszor alacsony frekvenciájú működése miatt a készülék elégtelen hűtési és fűtési teljesítményt produkálhat. Ha működés közben megnyomja az BE/KI, Mode, Sleep, Turbo vagy Clean gombot, a csendes funkció kikapcsol.

FP üzemmód



A készülék magas ventilátorsebességen működik (a kompresszor bekapcsolt állapotában), a hőmérséklet automatikusan 8 C/46 F-ra áll be.

Megjegyzés: Ez a funkció csak a hőszivattyús légkondicionálókra vonatkozik. Nyomja meg ezt a gombot 2 alkalommal egy másodpercen belül FŰTÉS üzemmódban és 16 C/60 F vagy 20 C/68 F beállított hőmérsékleten (az RG10A10(D2S)/BGEF, RG10B10(D2)/BGEF és RG10B10(D2)/BGCEF típusok esetében) az FP funkció aktiválásához!

Ha működés közben megnyomja a BE/KI, a Sleep, a Mode, a Fan vagy a hőmérséklet gombokat, akkor az üzemmód kikapcsol.

Lezárás funkció

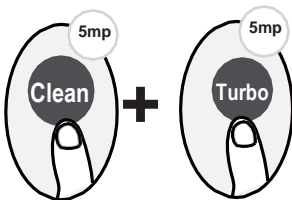

Nyomja le egyidejűleg a **Clean** gombot és a **Turbo** gombot több mint 5 másodpercig a Zárolás funkció aktiválásához. Ezt követően a távirányító gombjainak megnyomása eredménytelen lesz. Nyomja le egyidejűleg a Clean gombot és a Turbo gombot újra 2 másodpercig, ekkor a zárolás funkció kikapcsol.

SET funkció

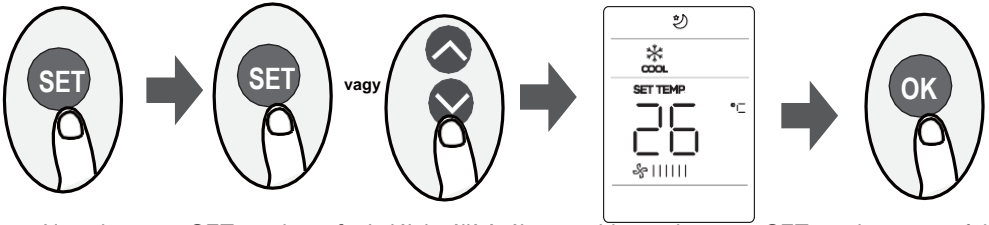

Nyomja meg a SET gombot a funkciók beállításához, majd nyomja meg a SET gombot vagy a fel/le nyíl gombot a kívánt funkció kiválasztásához! A kiválasztott szimbólum villogni fog a kijelzőn, nyomja meg az OK gombot a megerősítéshez!

A kiválasztott funkció megszakításához végezze el a fenti lépéseket újra!

Nyomja meg a SET gombot az üzemmódok közötti lapozáshoz az alábbiak szerint:

Breeze Away -> Fresh -> Éjszakai -> Follow Me -> AP mód.

[*]: Ha a távirányító rendelkezik Breeze Away, Fresh vagy Éjszakai gombbal, akkor a SET gombbal nem lehet kiválasztani a Breeze Away, Fresh vagy Éjszakai funkciót.

Breeze Away funkció (egyes típusok):

Ez a funkció megakadályozza a levegő közvetlenül a testre fújását.

MEGJEGYZÉS: Ez a funkció csak a Cool, Fan és Dry üzemmódban érhető el.

FRESH funkció: A FRESH funkció indításakor az iongenerátor bekapcsol, és segít megtisztítani a helyiség levegőjét.

Éjszakai üzemmód:

Az éjszakai üzemmód csökkenti az energiafelhasználást, amíg Ön alszik (és nincs szüksége ugyanazokra a hőmérsékleti beállításokra a komfortérzet fenntartásához). Ez a funkció csak a távirányítóval aktiválható.

A részletekért lásd az éjszakai üzemmód leírását a HASZNÁLATI KÉZIKÖNYVBEN!

Megjegyzés: Az éjszakai üzemmód nem érhető el FAN vagy DRY üzemmódban.

Follow me funkció:

A FOLLOW ME funkció méri a távirányító adott helyén lévő hőmérsékletet és az információt 3 percenként elküldi a klímaberendezésnek. Az AUTO, COOL vagy HEAT üzemmódok használatakor a környezeti hőmérséklet távvezérlőről (és nem magáról a beltéri egységről) történő mérése lehetővé teszi a légkondicionáló számára, hogy optimalizálja a körülötte lévő hőmérsékletet, és maximális kényelmet nyújtson.

MEGJEGYZÉS: A Follow Me funkció memória funkciójának elindításához/leállításához tartsa lenyomva a Turbo gombot hét másodpercig!

- Ha a memóriefunkció aktiválva van, a képernyőn 3 másodpercig az "ON" felirat jelenik meg.
- Ha a memóriefunkció ki van kapcsolva, a képernyőn 3 másodpercig az "OF" felirat jelenik meg.
- Amíg a memóriefunkció aktiválva van, az BE/KI gomb megnyomása, az üzemmódváltás vagy az áramkimaradás nem kapcsolja ki a Follow me funkciót.

AP funkció (egyes típusoknál):

Válassza az AP módot a vezeték nélküli hálózat konfigurálásához. Egyes típusoknál ez nem működik a SET gomb használatával. Az AP üzemmódba való belépéshez nyomja meg egymás után 10 másodpercen belül hétszer a LED gombot!



A kialakítás és a specifikációk a termékfejlesztés érdekében előzetes értesítés nélkül módosíthatók. A részletekről érdeklődjön az értékesítési képviselőnél vagy a gyártónál.

CR2756-RG10(D2S)

16117000A37345

2021.05.08

